

CENNÍK PRODUKTOV

BRAMAC



Platný od 2. 2. 2014

Člen MONIER GROUP

INTELIGENTNÝ STREŠNÝ SYSTÉM

Komplexné vyriešenie vašej strechy s BRAMACOM

Inteligentný strešný systém od Bramacu ponúka všetky potrebné súčasti pre dokonale funkčnú strechu: **škridly, strešné príslušenstvo, odkvapový systém, solar a izolácie** – to celé navyše spolu s užitočnými službami. Dostanete tak všetko z jednej ruky so zárukou, že celý systém navzájom perfektne sedí. S každou strechou vám Bramac pomôže od základného plánovania až po celkové dokončenie.

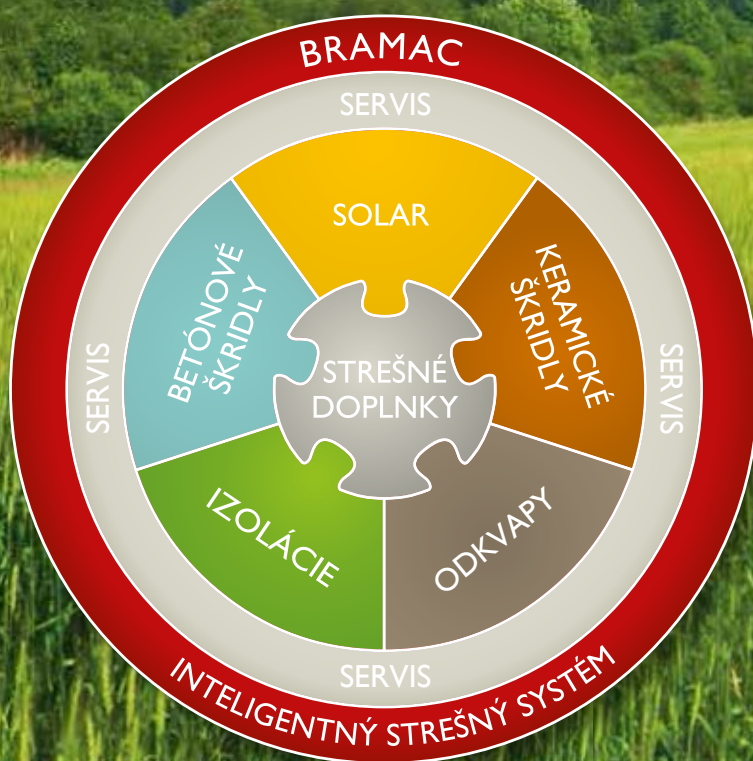

OBSAH

Vybrané novinky Bramac

Difúzne fólie s úpravou RESISTANT	4
Vodotesné podstrešie Bramac Premium WU	5

Betónová krytina Bramac

Prehľad modelov a farieb krytín Bramac	7
Ceny základných modelov škridiel Bramac	8
Technické údaje modelov škridiel Bramac	9
Ilustračný prehľad strešných prvkov Bramac	10
Bramac Tegalit (Protegon)	12
Bramac Adria	13
Bramac Montero (Protector)	14
Bramac MAX 7°	15
Rímska škridla (Protector)	16
Bramac Reviva (Protector)	17
Bramac Tectura (Protector)	18
Bramac Klasik (Protector)	19
Bramac Moravská škridla (Novo)	20
Bramac Renova	21
Balenie	22

Keramická krytina Braas

Prehľad modelov a farieb krytín Braas	25
Ceny základných modelov škridiel Braas	26
Technické údaje modelov škridiel Braas	27
Ilustračný prehľad strešných prvkov Braas	28
Braas Zafír	30
Braas Smaragd	31
Braas Turmalín	32
Braas Opál	33
Braas Topás 13	34
Braas Granát 13	35
Braas Rubín 9	36

Príslušenstvo Bramac

Prehľad originálneho príslušenstva Bramac	38
Strechy Bramac vo výhodných balíčkoch	40
Sprievodca výberom strešného balíčku	41
Bramac ŠTANDARD	42
Bramac ISTOTA	43
Bramac ISTOTA od 7°	44
Bramac KOMFORT	45
Príslušenstvo – univerzálne prvky	46
Riešenie k prestupom v strešnej krytine	52

Odkvapový systém Bramac Stabikor

Odkvapový systém Stabikor - M	54
Odkvapový systém Stabikor - P	56

Bramac Therm

Nadkrokvové izolácie	58
----------------------	----

Bramac Solar

Solárne strechy Bramac	62
Fotovoltaické strechy Bramac	63

Rekosada

Riešenie pre rekonštrukciu komína	64
-----------------------------------	----

Betónová mrazuvzdorná dlažba Bramac	66
-------------------------------------	----

Pokrývačské pomôcky	67
---------------------	----

Reklamačný poriadok

spoločnosti BRAMAC – strešné systémy, spol. s r.o.	68
--	----

Obchodné dodacie podmienky

spoločnosti BRAMAC – strešné systémy, spol. s r.o.	69
--	----

VYBRANÉ NOVINKY BRAMAC 2014

Difúzne fólie s úpravou RESISTANT ODOLNÉ PROTI IMPREGNÁCII

Bramac PRO PLUS RESISTANT
Bramac UNIVERSAL 2S RESISTANT
Bramac TOP RU RESISTANT

NOVINKA

VÝHODY FÓLIÍ S ÚPRAVOU RESISTANT

- ✓ unikátna technológia výroby
- ✓ odolnosť proti impregnácii dreva používanej na strešných latách
- ✓ ochrana pred zatečením vody v mieste prebitia fólie klincom
- ✓ vysoká difúzna schopnosť



STOP

pretečeniu vody s novou fóliou
s úpravou RESISTANT

PÔSOBNIE SILNÉHO KONCENTRÁTU CHEMICKEJ IMPREGNÁCIE V OBLASTI PREBITIA KLINCOM:

Pri bežnej difúznej fólii dochádza už po dvoch minútach k pretečeniu.

Pri fóliách s úpravou RESISTANT ani po mnohých hodinách nedôjde k pretečeniu.

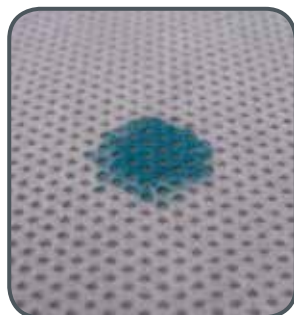

Bežná difúzna fólia



Difúzna fólia s povrchovou úpravou RESISTANT

Difúzne otvorené vodotesné podstrešie BRAMAC PREMIUM WU

- ✓ vysokokvalitná 3-vrstvová strešná fólia určená pre riešenie striech s požiadavkou na vodotesné podstrešie
- ✓ je zvárateľná teplovzdušnou pištoľou alebo Tekutým zváracím prípravkom Premium WU
- ✓ fólia je difúzne otvorená. Je odolná voči hnanému dažďu a má veľmi vysokú vodotesnosť (vodný stĺpec > 10.000 mm)
- ✓ spĺňa požiadavky nemeckého Cechu strechárov ZVDH, ako aj rakúskej normy ÖNORM B 4119:2010 pre použitie aj v extrémnych klimatických oblastiach

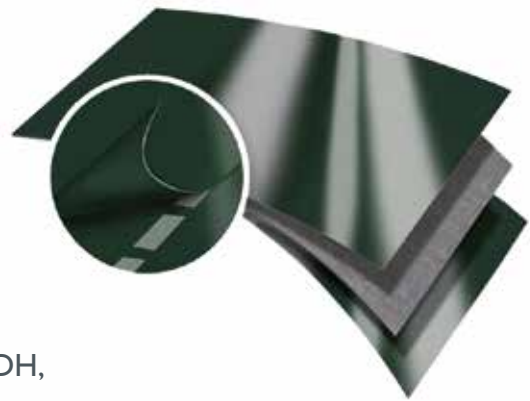

PRÍSLUŠENSTVO

Krycí pás Premium WU

pre bezpečné utesnenie kontralát a ostatných detailov



Napojenie vonkajšieho rohu Premium WU

pre pripojenie komínov a iných prestupujúcich konštrukcií; spájanie sa robí teplovzdušnou pištoľou alebo Tekutým zváracím prípravkom Premium WU



Prestupová manžeta Premium WU

pre napojenie kruhových prestupov rôznych priemerov z termoplastického polyuretánu



Lepiaca hmota Premium WU

vhodná na lepenie presahov fólií, napojenie prestupov a opravy všetkého druhu



V prípade riešenia vodotesného podstrešia sa kontralaty prekryjú Krycím pásom Premium WU, ktorý sa zvarí s podkladnou vrstvou.

BETÓNOVÁ KRYTINA BRAMAC

Voľba modernej strechy

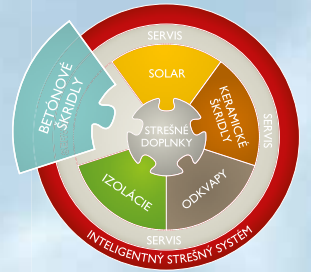

VÝHODY STREŠNEJ KRYTINY BRAMAC:

- má vysokú pevnosť a znesie oveľa väčšie zataženie ako predpisuje norma
- je vyrábaná ekologicky a chráni pred hlukom
- jej pokládka je veľmi jednoduchá a rýchla
- má 30-ročnú záruku na materiál



PREHĽAD MODELOV A FARIEB KRYTÍN BRAMAC

Bramac TEGALIT *

POVRCHOVÁ ÚPRAVA
PROTEGON
S MEGATECH OCHRANOU



sivá

bridlicovo-
čierna

ebenová
čierna

Bramac MAX 7°*



tehlovočervená

červenohnedá

bridlicovočierna

Bramac ADRIA *



umbra

magico

montano

Bramac MONTERO *

POVRCHOVÁ ÚPRAVA
PROTECTOR
S MEGATECH OCHRANOU



rubínová
červená

bordeaux

canyon

granitová čierna

Bramac RÍMSKA ŠKRIDLÁ *

POVRCHOVÁ ÚPRAVA
PROTECTOR
S MEGATECH OCHRANOU



tehlovočervená

antik

červenohnedá

ebenová čierna

Bramac REVIVA *

POVRCHOVÁ ÚPRAVA
PROTECTOR
S MEGATECH OCHRANOU



tehlovočervená

antik

ebenová čierna

Bramac KLASIK

POVRCHOVÁ ÚPRAVA
PROTECTOR
S MEGATECH OCHRANOU



tehlovočervená

červenohnedá

tmavohnedá

ebenová čierna

Bramac TECTURA *

POVRCHOVÁ ÚPRAVA
PROTECTOR
S MEGATECH OCHRANOU



ebenová
čierna

antracitová

Bramac MORAVSKÁ ŠKRIDLÁ

BRAMAC
NOVO
Kráľovská



tehlovočervená

červenohnedá

tmavohnedá

bridlicovočierna

Bramac RENOVA



tehlovočervená

červenohnedá



tmavohnedá

čierna

* Neštandardný sortiment na objednávku. Vo väčšine prípadov je daný sortiment skladom.

Na zabezpečenie včasnej dodávky však odporúčame dodáciu lehotu vopred konzultovať s Oddelením služieb pre zákazníkov Bramacu.

CENY ZÁKLADNÝCH MODELOV ŠKRIDIEL BRAMAC

Strešná krytina Bramac	Spotreba na 1 m ²	Cena bez DPH v € / 1 m ²	Str.
 Bramac Tegalit	10 ks	19,00 €	12
 Bramac Adria	10 ks	14,00 €	13
 Bramac Montero	10 ks	13,00 €	14
 Bramac MAX 7°	8,1 ks	12,96 €	15
 Bramac Rímska škridla	10 ks	12,50 €	16
 Bramac Reviva	11 ks	12,10 €	17
 Bramac Tectura	11 ks	12,10 €	18
 Bramac Klasik	10 ks	11,00 €	19
 Bramac Moravská škridla	10 ks	9,80 €	20
 Bramac Renova	10 ks	9,20 €	21

Ceny sú uvedené bez DPH za 1 m² základnej škridly 1/1.

TECHNICKÉ ÚDAJE MODELOV ŠKRIDIEL BRAMAC

Strešná krytina Bramac	bezpečný sklon strechy	stredná krycia šírka				vzdialenosti latovania (mm)	hmotnosť (kg/ks)
		základná škridla (mm)	polovičná škridla (mm)	krajná škridla ľavá (mm)	krajná škridla pravá (mm)		
Bramac Tegalit	25°	300	150	260 celá 110 polovičná	290 celá 140 polovičná	315 - 340	5,2
Bramac Adria	22°	300	150	260	290	315 - 340	4,8
Bramac Montero	22°	300	150	260	290	315 - 340	4,3
Bramac MAX 7°	22°	330	165	290	325	366 - 375	5,1
Bramac Rímska škridla	22°	300	150	260	290	315 - 340	4,8
Bramac Reviva	25°	300	150	230 celá 155 trojštvrťová	290 celá 215 trojštvrťová	280 - 310	4,5
Bramac Tectura	25°	300	150	230	290	280 - 310	4,5
Bramac Klasik	22°	300	150	260	290	315 - 340	4,3
Bramac Moravská škridla	22°	300	150	260	290	315 - 340	4,3
Bramac Renova	22°	300	150	260	290	315 - 340	4,3

ILUSTRÁČNÝ PREHĽAD STREŠNÝCH PRVKOV BRAMAC

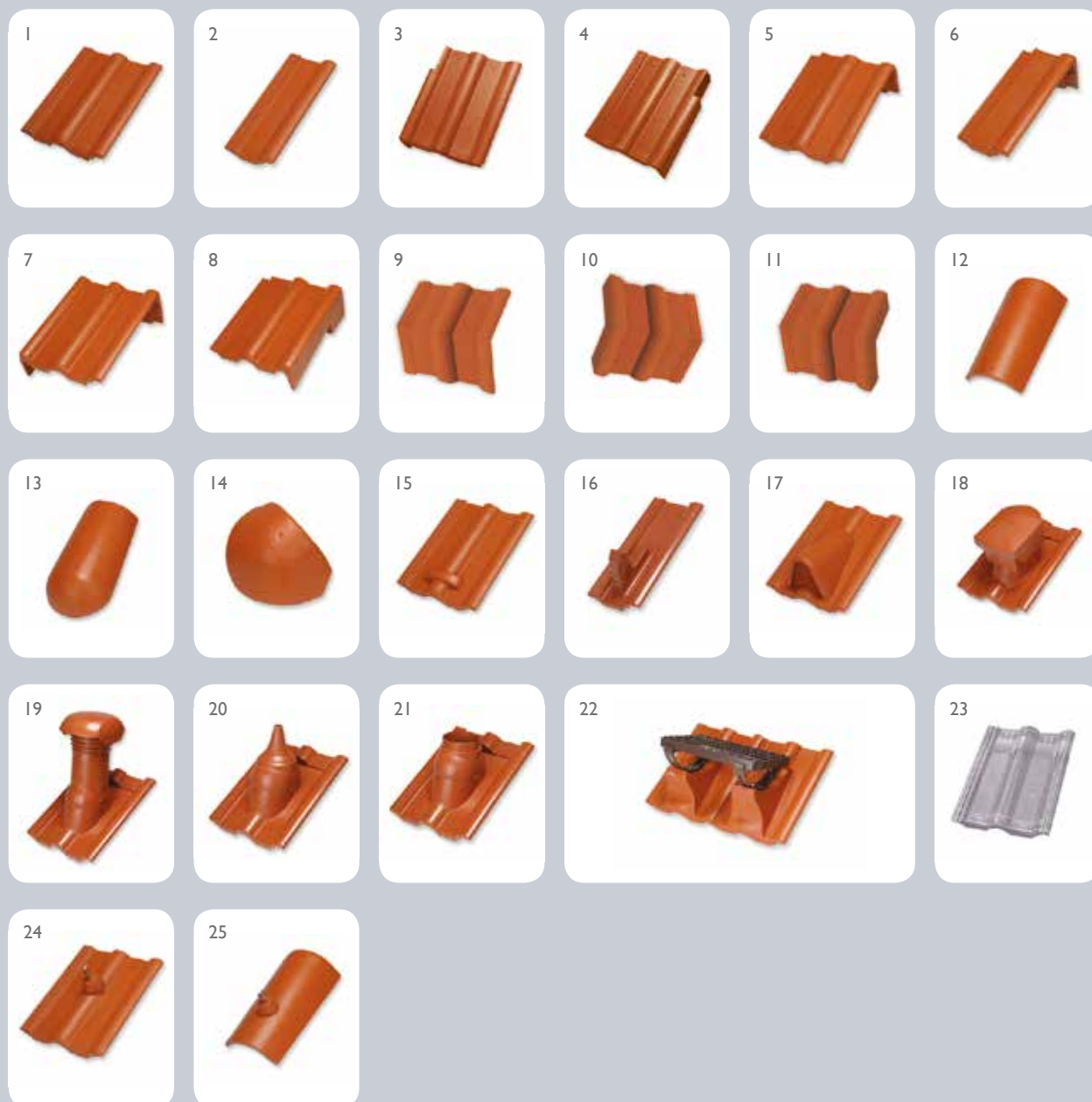

Druh výrobku

ŠKRIDLA

- 1 Základná škridla 1/1
- 2 Základná škridla polovičná 1/2

KRAJNÁ ŠKRIDLA

- 3 Krajná škridla ľavá
- 4 Krajná škridla pravá

PULTOVÁ ŠKRIDLA

- 5 Pultová škridla 1/1
- 6 Pultová škridla polovičná 1/2
- 7 Pultová škridla rohová ľavá
- 8 Pultová škridla rohová pravá
- 9 Manzardová škridla základná 1/1
- 10 Manzardová škridla krajná ľavá
- 11 Manzardová škridla krajná pravá

PRVKY PRE HREBEŇ A NÁROŽIE

- 12 Hrebenáč
- 13 Hrebenáč na ukončenie nárožia
- 14 Rozdeľovací hrebenáč

PROTISNEHOVÁ OCHRANA

- 15 Protisnehová škridla
- 16 Škridla sneholamu

PRVKY PRE ODVETRANIE STRECHY

- 17 Odvetrávacia škridla

PRESTUPY V STREŠNEJ KRYTINE

- 18 Sada DuroVent pre sanitárne odvetranie
- 19 Sada DuroVent pre kanalizačné odvetranie
- 20 Sada DuroVent pre anténu a satelit
- 21 Sada DuroVent pre odvod spalín

POCHÔDZNA STRECHA

- 22 Nosná škridla (bez držiaku a stúpacej plošiny)

PRESVETLENIE STRECHY

- 23 Plexi škridla

BLESKOZVODY

- 24 Bleskozvodová škridla 1/1
- 25 Bleskozvodový hrebenáč

Bramac Tegalit (Protegon)

Druh výrobku

Spotreba
približneJednotka
množstvaPočet ks
v 1 zväzkuPočet ks
na paleteCena v € za jednotku množstva
bez DPH s DPH 20%**ŠKRIDLÁ**

Základná škridla 1/1	10 ks/m ²	1 ks	28	168	1,90	2,28
Základná škridla 1/1	cena od:	m ²	-	-	19,00	22,80
Základná škridla polovičná 1/2	podľa potreby	1 ks	84	-	2,20	2,64

KRAJNÁ ŠKRIDLÁ

Krajná škridla ľavá	3 ks/1 bm hrany	1 ks	17	-	7,90	9,48
Krajná škridla pravá	3 ks/1 bm hrany	1 ks	17	-	7,90	9,48
Krajná škridla ľavá polovičná 1/2	3 ks/1 bm hrany	1 ks	17	-	7,90	9,48
Krajná škridla pravá polovičná 1/2	3 ks/1 bm hrany	1 ks	17	-	7,90	9,48

PULTOVÁ ŠKRIDLÁ

Pultová škridla 1/1	3,3 ks/1 bm hrany	1 ks	16	-	17,20	20,64
Pultová škridla polovičná 1/2	podľa potreby	1 ks	16	-	35,00	42,00
Pultová škridla rohová ľavá	podľa potreby	1 ks	10	-	35,00	42,00
Pultová škridla rohová pravá	podľa potreby	1 ks	10	-	35,00	42,00

PRVKY PRE HREBEŇ A NÁROŽIE

Hrebenáč + príchytká hrebenáča	2,5 ks/1 bm	1 ks	32	-	6,90	8,28
Hrebenáč na ukončenie nárožia* + príchytká hrebenáča	1 ks / na 1 ukončenie nárožia	1 ks	14	-	19,50	23,40
Rozdeľovací hrebenáč*	1 ks / pre spojenie 1 hrebeňa s 2 nárožiami	1 ks	40	-	19,50	23,40

PROTISNEHOVÁ OCHRANA

Protisnehová zábrana	podľa potreby	1 ks	100	3 000	0,86	1,03
Škridla sneholamu kovová (bez držiaku)	podľa potreby	1 ks	1	-	48,00	57,60

PRVKY PRE ODVETRANIE STRECHY

Odvetrávacía škridla	min. 10 ks/100 m ² strechy	1 ks	11	-	19,80	23,70
----------------------	---------------------------------------	------	----	---	--------------	-------

PRESTUPY V STREŠNEJ KRYTINE

Sada DuroVent pre sanitárne odvetranie	podľa potreby	1 sada	1	-	61,90	74,28
Sada DuroVent pre kanalizačné odvetranie	podľa potreby	1 sada	1	-	55,90	67,08
Sada DuroVent pre anténu a satelit	podľa potreby	1 sada	1	-	44,50	53,40
Sada DuroVent pre odvod spálín	podľa potreby	1 sada	1	-	53,60	64,32

POCHÔDZNA STRECHA

Nosná škridla kovová (bez držiaku a stúpacej plošiny)	2 ks/1 plošina	1 ks	10	-	65,00	78,00
---	----------------	------	----	---	--------------	-------

* v cene je zahrnutá aj dodávka utesňovacích vrutov

Neštandardný sortiment na objednávku. Vo väčšine prípadov je daný sortiment skladom.

Na zabezpečenie včasnej dodávky však odporúčame dodaciu lehotu vopred konzultovať s Oddelením služieb pre zákazníkov Bramacu.

Bramac Adria

Druh výrobku

Spotreba
približne

Jednotka
množstva

Počet ks
v 1 zväzku

Počet ks
na palete

Cena v € za jednotku množstva
bez DPH s DPH 20%

ŠKRIDLÁ

Základná škridla 1/1	10 ks/m ²	1 ks	40	240	1,40	1,68
Základná škridla 1/1	cena od:	m ²	-	-	14,00	16,80
Základná škridla polovičná 1/2	podľa potreby	1 ks	1	160	1,70	2,04

KRAJNÁ ŠKRIDLÁ

Krajná škridla ľavá	3 ks/1 bm hrany	1 ks	1	32	6,50	7,80
Krajná škridla pravá	3 ks/1 bm hrany	1 ks	1	32	6,50	7,80

PRVKY PRE HREBEŇ A NÁROŽIE

Hrebenáč + príchytká hrebenáča	2,5 ks/1 bm	1 ks	1	108	5,10	6,12
Hrebenáč na ukončenie nárožia* + príchytká hrebenáča	1 ks/na 1 ukonč. nárožia	1 ks	1	100	12,60	15,12
Rozdeľovací hrebenáč*	1 ks/pre spojenie 1 hrebeňa s 2 nárožiami	1 ks	1	40	16,90	20,28

PROTISNEHOVÁ OCHRANA

Protisnehová zábrana	podľa potreby	1 ks	100	3 000	0,86	1,03
Škridla sneholamu kovová (bez držiaku)	podľa potreby	1 ks	1	10	27,70	33,24

PRVKY PRE ODVETRVANIE STRECHY

Odvetrávací škridla	min. 10 ks/100 m ² strechy	1 ks	1	24	8,30	9,96
---------------------	---------------------------------------	------	---	----	-------------	------

PRESTUPY V STREŠNEJ KRYTINE

Sada DuroVent pre sanitárne odvetranie	podľa potreby	1 sada	1	-	51,30	61,56
Sada DuroVent pre kanalizačné odvetranie	podľa potreby	1 sada	1	-	45,30	54,36
Sada DuroVent pre anténu a satelit	podľa potreby	1 sada	1	-	33,90	40,68
Sada DuroVent pre odvod spálín	podľa potreby	1 sada	1	-	43,00	51,60

PRESVETLENIE STRECHY

Plexi škridla	podľa potreby	1 ks	10	-	12,90	15,48
---------------	---------------	------	----	---	--------------	-------

* v cene je zahrnutá aj dodávka utesňovacích vrutov

Neštandardný sortiment na objednávku. Vo väčšine prípadov je daný sortiment skladom.

Na zabezpečenie včasnej dodávky však odporúčame dodáciu lehotu vopred konzultovať s Oddelením služieb pre zákazníkov Bramacu.

Pre model Bramac Adria vo všetkých troch farebných verziách (umbra, magico, montano) odporúčame použitie príslušenstva v tmavohnedej farbe.

Bramac Montero (Protector)

Druh výrobku

Spotreba
približne

Jednotka
množstva

Počet ks
v 1 zväzku

Počet ks
na palete

Cena v € za jednotku množstva
bez DPH s DPH 20%

ŠKRIDLÁ

Základná škridla 1/1	10 ks/m ²	1 ks	42	252	1,30	1,56
Základná škridla 1/1	cena od:	m ²	-	-	13,00	15,60
Základná škridla polovičná 1/2	podľa potreby	1 ks	1	168	1,60	1,92

KRAJNÁ ŠKRIDLÁ

Krajná škridla ľavá	3 ks/1 bm hrany	1 ks	1	32	4,50	5,40
Krajná škridla pravá	3 ks/1 bm hrany	1 ks	1	32	4,50	5,40

PRVKY PRE HREBEŇ A NÁROŽIE

Hrebeňáč + príchytka hrebeňáča	2,5 ks/1 bm	1 ks	1	108	3,50	4,20
Hrebeňáč na ukončenie nárožia* + príchytka hrebeňáča	1 ks/na 1 ukonč. nárožia	1 ks	1	100	9,70	11,64
Rozdeľovací hrebeňáč*	1 ks/pre spojenie 1 hrebeňa s 2 nárožiami	1 ks	1	40	16,10	19,32

PROTISNEHOVÁ OCHRANA

Protisnehová zábrana	podľa potreby	1 ks	100	3000	0,86	1,03
Škridla sneholamu kovová (bez držiaku)	podľa potreby	1 ks	10	-	22,80	27,36

PRVKY PRE ODVETRANIE STRECHY

Odvetrávacía škridla	min. 10 ks/100 m ² strechy	1 ks	1	24	7,10	8,52
----------------------	---------------------------------------	------	---	----	-------------	------

PRESTUPY V STREŠNEJ KRYTINE

Sada DuroVent pre sanitáme odvetranie	podľa potreby	1 sada	1	-	44,90	53,88
Sada DuroVent pre kanalizačné odvetranie	podľa potreby	1 sada	1	-	38,90	46,68
Sada DuroVent pre anténu a satelit	podľa potreby	1 sada	1	-	27,50	33,00
Sada DuroVent pre odvod spalín	podľa potreby	1 sada	1	-	36,60	43,92

PRESVETLENIE STRECHY

Plexi škridla	podľa potreby	1 ks	10	-	12,90	15,48
---------------	---------------	------	----	---	--------------	-------

* v cene je zahrnutá aj dodávka utesňovacích vrutov

Neštandardný sortiment na objednávku. Vo väčšine prípadov je daný sortiment sklodom.

Na zabezpečenie včasnej dodávky však odporúčame dodáciu lehotu vopred konzultovať

s Oddelením služieb pre zákazníkov Bramacu.

Pre model Bramac Montero rubínová červená odporúčame použitie príslušenstva v tehlovočervenej farbe.

Pre model Bramac Montero bordeaux odporúčame použitie príslušenstva v červenohnedej farbe.

Pre model Bramac Montero canyon odporúčame použitie príslušenstva v tmavohnedej farbe.

Pre model Bramac Montero granitová čierna odporúčame použitie príslušenstva v čiernej farbe.

Bramac MAX 7°

Druh výrobku

Spotreba
približneJednotka
množstvaPočet ks
v 1 zväzkuPočet ks
na paleteCena v € za jednotku množstva
bez DPH s DPH 20%**ŠKRIDLÁ**

Základná škridla 1/1	8,1 ks/m ²	1 ks	42	168	1,60	1,92
Základná škridla 1/1	cena od:	m ²	-	-	12,96	15,55
Základná škridla polovičná 1/2	podľa potreby	1 ks	1	128	1,90	2,28

KRAJNÁ ŠKRIDLÁ

Krajná škridla ľavá	2,6 ks/1 bm hrany	1 ks	1	28	7,10	8,52
Krajná škridla pravá	2,6 ks/1 bm hrany	1 ks	1	28	7,10	8,52

PULTOVÁ ŠKRIDLÁ

Pultová škridla 1/1	3 ks/1 bm hrany	1 ks	1	18	9,30	11,16
Pultová škridla polovičná 1/2	podľa potreby	1 ks	1	18	9,50	11,40
Pultová škridla rohová ľavá	podľa potreby	1 ks	1	9	15,70	18,84
Pultová škridla rohová pravá	podľa potreby	1 ks	1	9	15,70	18,84

PRVKY PRE HREBEŇ A NÁROŽIE

Hrebenáč + príchytká hrebenáča	2,5 ks/1 bm	1 ks	1	108	3,30	3,96
Hrebenáč na ukončenie nárožia* + príchytká hrebenáča	1 ks/na 1 ukonč. nárožia	1 ks	1	100	9,50	11,40
Rozdeľovací hrebenáč*	1 ks/pre spojenie 1 hrebeňa s 2 nárožiami	1 ks	1	40	15,90	19,08

PROTISNEHOVÁ OCHRANA

Protisnehová škridla	podľa potreby	1 ks	1	40	3,10	3,72
----------------------	---------------	------	---	----	-------------	------

PRVKY PRE ODVETRANIE STRECHY

Odvetrávací škridla	podľa potreby	1 ks	1	26	8,50	10,20
---------------------	---------------	------	---	----	-------------	-------

PRESTUPY V STREŠNEJ KRYTINE

Sada DuroVent pre sanitárne odvetranie	podľa potreby	1 sada	1	-	44,90	53,88
Sada DuroVent pre kanalizačné odvetranie	podľa potreby	1 sada	1	-	38,90	46,68
Sada DuroVent pre anténu a satelit	podľa potreby	1 sada	1	-	27,50	33,00
Sada DuroVent pre odvod spálín	podľa potreby	1 sada	1	-	36,60	43,92

POCHÔDZNA STRECHA

Nosná škridla (bez držiaku a stúpajúcej plošiny)	2 ks/1 plošina	1 ks	1	20	12,90	15,48
--	----------------	------	---	----	--------------	-------

BLESKOZVODY

Bleskozvodová škridla 1/1	podľa potreby	1 ks	1	24	9,90	11,88
Bleskozvodový hrebenáč + príchytká hrebenáča	podľa potreby	1 ks	1	33	9,90	11,88

* v cene je zahrnutá aj dodávka utesňovacích vrutov

Neštandardný sortiment na objednávku. Vo väčšine prípadov je daný sortiment skladom.

Na zabezpečenie včasnej dodávky však odporúčame dodáciu lehotu vopred konzultovať

s Oddelením služieb pre zákazníkov Bramacu.

Bramac Rímska škridla (Protector)

Druh výrobku

Spotreba približne | Jednotka množstva | Počet ks v 1 zväzku | Počet ks na palete | Cena v € za jednotku množstva bez DPH | s DPH 20%

ŠKRIDLÁ

Základná škridla 1/1	10 ks/m ²	1 ks	42	252	1,25	1,50
Základná škridla 1/1	cena od:	m ²	-	-	12,50	15,00
Základná škridla polovičná 1/2	podľa potreby	1 ks	1	176	1,55	1,86

KRAJNÁ ŠKRIDLÁ

Krajná škridla ľavá	3 ks/1 bm hrany	1 ks	1	32	4,50	5,40
Krajná škridla pravá	3 ks/1 bm hrany	1 ks	1	32	4,50	5,40

PRVKY PRE HREBEŇ A NÁROŽIE

Hrebenáč + príchytká hrebenáča	2,5 ks/1 bm	1 ks	1	108	3,30	3,96
Hrebenáč na ukončenie nárožia* + príchytká hrebenáča	1 ks/na 1 ukonč. nárožia	1 ks	1	100	9,50	11,40
Rozdeľovací hrebenáč*	1 ks/pre spojenie 1 hrebeňa s 2 nárožiami	1 ks	1	40	15,90	19,08

PROTISNEHOVÁ OCHRANA

Protisnehová zábrana	podľa potreby	1 ks	100	3 000	0,86	1,03
Škridla sneholamu kovová (bez držiaku)	podľa potreby	1 ks	10	-	27,70	33,24

PRVKY PRE ODVETRANIE STRECHY

Odvetrávacía škridla	min. 10 ks/100 m ² strechy	1 ks	1	24	6,90	8,28
----------------------	---------------------------------------	------	---	----	-------------	------

PRESTUPY V STREŠNEJ KRYTINE

Sada DuroVent pre sanitárne odvetranie	podľa potreby	1 sada	1	-	51,30	61,56
Sada DuroVent pre kanalizačné odvetranie	podľa potreby	1 sada	1	-	45,30	54,36
Sada DuroVent pre anténu a satelit	podľa potreby	1 sada	1	-	33,90	40,68
Sada DuroVent pre odvod spalín	podľa potreby	1 sada	1	-	43,00	51,60

PRESVETLENIE STRECHY

Plexi škridla	podľa potreby	1 ks	10	-	12,90	15,48
---------------	---------------	------	----	---	--------------	-------

* v cene je zahrnutá aj dodávka utesňovacích vrutov

Neštandardný sortiment na objednávku. Vo väčšine prípadov je daný sortiment sklantom.

Na zabezpečenie včasnej dodávky však odporúčame dodáciu lehotu vopred konzultovať s Oddelením služieb pre zákazníkov Bramacu.

Pre model Bramac Rímska škridla antik odporúčame použitie príslušenstva v tmavohnedej farbe.

Bramac Reviva (Protector)

Druh výrobku

Spotreba
približne

Jednotka
množstva

Počet ks
v 1 zväzku

Počet ks
na palete

Cena v € za jednotku množstva
bez DPH s DPH 20%

ŠKRIDLÁ

Základná škridla 1/1	11 ks/m ²	1 ks	42	168	1,10	1,32
Základná škridla 1/1	cena od:	m ²	-	-	12,10	14,52
Základná škridla polovičná 1/2	podľa potreby	1 ks	1	168	1,40	1,68

KRAJNÁ ŠKRIDLÁ

Krajná škridla ľavá	1,5 ks/1 bm hrany	1 ks	1	40	4,10	4,92
Krajná škridla pravá	1,5 ks/1 bm hrany	1 ks	1	40	4,10	4,92
Krajná škridla ľavá 3/4	1,5 ks/1 bm hrany	1 ks	1	60	4,10	4,92
Krajná škridla pravá 3/4	1,5 ks/1 bm hrany	1 ks	1	60	4,10	4,92

PRVKY PRE HREBEŇ A NÁROŽIE

Hrebenáč + príchytky hrebenáča	2,5 ks/1 bm	1 ks	1	108	3,30	3,96
Hrebenáč na ukončenie nárožia* + príchytky hrebenáča	1 ks/na 1 ukonč. nárožia	1 ks	1	100	9,50	11,40
Rozdeľovací hrebenáč*	1 ks/pre spojenie 1 hrebeňa s 2 nárožiami	1 ks	1	40	15,90	19,08

PROTISNEHOVÁ OCHRANA

Protisnehová zábrana	podľa potreby	1 ks	100	3 000	0,86	1,03
Škridla sneholamu kovová (bez držiaku)	podľa potreby	1 ks	10	-	39,40	47,28

PRVKY PRE ODVETRANIE STRECHY

Odvetrávací škridla	min. 10 ks/100 m ² strechy	1 ks	1	32	6,90	8,28
---------------------	---------------------------------------	------	---	----	-------------	------

PRESTUPY V STREŠNEJ KRYTINE

Sada DuroVent pre sanitárne odvetranie	podľa potreby	1 sada	1	-	61,90	74,28
Sada DuroVent pre kanalizačné odvetranie	podľa potreby	1 sada	1	-	55,90	67,08
Sada DuroVent pre anténu a satelit	podľa potreby	1 sada	1	-	44,50	53,40
Sada DuroVent pre odvod spálín	podľa potreby	1 sada	1	-	53,60	64,32

POCHÔDZNA STRECHA

Nosná škridla kovová (bez držiaku a stúpacej plošiny)	2 ks/ 1 plošina	1 ks	10	-	54,90	65,88
--	-----------------	------	----	---	--------------	-------

* v cene je zahrnutá aj dodávka utesňovacích vrutov

Neštandardný sortiment na objednávku. Vo väčšine prípadov je daný sortiment sklodom.

Na zabezpečenie včasnej dodávky však odporúčame dodáciu lehotu vopred konzultovať s Oddelením služieb pre zákazníkov Bramacu.

Pre model Bramac Reviva antik odporúčame použitie príslušenstva v tmavohnedej farbe.

Bramac Tectura (Protector)

Druh výrobku

Spotreba
približne

Jednotka
množstva

Počet ks
v 1 zväzku

Počet ks
na palete

Cena v € za jednotku množstva
bez DPH s DPH 20%

ŠKRIDLÁ

Základná škridla 1/1	11 ks/m ²	1 ks	42	168	1,10	1,32
Základná škridla 1/1	cena od:	m ²	-	-	12,10	14,52
Základná škridla polovičná 1/2	podľa potreby	1 ks	1	168	1,40	1,68

KRAJNÁ ŠKRIDLÁ

Krajná škridla ľavá	3 ks/1 bm hrany	1 ks	1	40	4,10	4,92
Krajná škridla pravá	3 ks/1 bm hrany	1 ks	1	40	4,10	4,92

PRVKY PRE HREBEŇ A NÁROŽIE

Hrebenáč + príchytka hrebenáča	2,5 ks/1 bm	1 ks	1	108	3,30	3,96
Hrebenáč na ukončenie nárožia* + príchytka hrebenáča		1 ks	1	100	9,50	11,40
	1 ks/na 1 ukonč. nárožia					
Rozdeľovací hrebenáč*	1 ks/pre spojenie 1 hrebeňa s 2 nárožiami	1 ks	1	40	15,90	19,08

PROTISNEHOVÁ OCHRANA

Protisnehová zábrana	podľa potreby	1 ks	100	3 000	0,86	1,03
----------------------	---------------	------	-----	-------	-------------	------

PRVKY PRE ODVETRANIE STRECHY

Odvetrávací škridla	min. 10 ks/100 m ² strechy	1 ks	1	32	6,90	8,28
---------------------	---------------------------------------	------	---	----	-------------	------

PRESTUPY V STREŠNEJ KRYTINE

Sada DuroVent pre sanitárne odvetranie	podľa potreby	1 sada	1	-	61,90	74,28
Sada DuroVent pre kanalizačné odvetranie	podľa potreby	1 sada	1	-	55,90	67,08
Sada DuroVent pre anténu a satelit	podľa potreby	1 sada	1	-	44,50	53,40
Sada DuroVent pre odvod spalín	podľa potreby	1 sada	1	-	53,60	64,32

* v cene je zahrnutá aj dodávka utesňovacích vrutov

Neštandardný sortiment na objednávku. Vo väčšine prípadov je daný sortiment skladom.

Na zabezpečenie včasnej dodávky však odporúčame dodáciu lehotu vopred konzultovať

s Oddelením služieb pre zákazníkov Bramacu.

Bramac Klasik (Protector)

Druh výrobku

Spotreba
približne

Jednotka
množstva

Počet ks
v 1 zväzku

Počet ks
na palete

Cena v € za jednotku množstva
bez DPH s DPH 20%

ŠKRIDLÁ

Základná škridla 1/1	10 ks/m ²	1 ks	42	252	1,10	1,32
Základná škridla 1/1	cena od:	m ²	-	-	11,00	13,20
Základná škridla polovičná 1/2	podľa potreby	1 ks	1	176	1,40	1,68

KRAJNÁ ŠKRIDLÁ

Krajná škridla ľavá	3 ks/1 bm hrany	1 ks	1	32	4,10	4,92
Krajná škridla pravá	3 ks/1 bm hrany	1 ks	1	32	4,10	4,92

PULTOVÁ ŠKRIDLÁ

Pultová škridla 1/1	3,3 ks/1 bm hrany	1 ks	1	30	8,30	9,96
Pultová škridla polovičná 1/2	podľa potreby	1 ks	1	30	8,60	10,32
Pultová škridla rohová ľavá	podľa potreby	1 ks	1	16	13,10	15,72
Pultová škridla rohová pravá	podľa potreby	1 ks	1	16	13,10	15,72
Manzardová škridla základná 1/1**	3,3 ks/1 bm hrany	1 ks	1	-	8,50	10,20
Manzardová škridla krajná ľavá**	podľa potreby	1 ks	1	-	13,10	15,72
Manzardová škridla krajná pravá**	podľa potreby	1 ks	1	-	13,10	15,72
Manzardová škridla polovičná 1/2**	podľa potreby	1 ks	1	-	8,80	10,56

PRVKY PRE HREBEŇ A NÁROŽIE

Hrebenáč + príchytká hrebenáča	2,5 ks/1 bm	1 ks	1	108	3,30	3,96
Hrebenáč na ukončenie nárožia* + príchytká hrebenáča	1 ks/na 1 ukonč. nárožia	1 ks	1	100	9,50	11,40
Rozdeľovací hrebenáč*	1 ks/pre spojenie 1 hrebeňa s 2 nárožiami	1 ks	1	40	15,90	19,08

PROTISNEHOVÁ OCHRANA

Protisnehová škridla	podľa potreby	1 ks	1	96	2,10	2,52
Protisnehová zábrana	podľa potreby	1 ks	100	3 000	0,86	1,03
Škridla sneholamu kovová (bez držiaku)	podľa potreby	1 ks	10	-	22,80	27,36

PRVKY PRE ODVETRANIE STRECHY

Odvetrávací škridla	min. 10 ks/100 m ² strechy	1 ks	1	24	6,90	8,28
---------------------	---------------------------------------	------	---	----	-------------	------

PRESTUPY V STREŠNEJ KRYTINE

Sada DuroVent pre sanitárne odvetranie	podľa potreby	1 sada	1	-	44,90	53,88
Sada DuroVent pre kanalizačné odvetranie	podľa potreby	1 sada	1	-	38,90	46,68
Sada DuroVent pre anténu a satelit	podľa potreby	1 sada	1	-	27,50	33,00
Sada DuroVent pre odvod spalín	podľa potreby	1 sada	1	-	36,60	43,92

POCHÔDZNA STRECHA

Nosná škridla (bez držiaku a stúpacej plošiny)	2 ks/1 plošina	1 ks	10	-	7,20	8,64
--	----------------	------	----	---	-------------	------

PRESVETLENIE STRECHY

Plexi škridla	podľa potreby	1 ks	10	-	12,90	15,48
---------------	---------------	------	----	---	--------------	-------

BLESKOZVODY

Bleskozvodová škridla 1/1	podľa potreby	1 ks	1	24	7,90	9,48
Bleskozvodový hrebenáč + príchytká hrebenáča	podľa potreby	1 ks	1	33	7,90	9,48

* v cene je zahrnutá aj dodávka utesňovacích vrutov

** neštandardný program na objednávku s dobou dodania 3-4 týždne

Bramac Moravská škridla (Novo)

Druh výrobku

Spotreba
približne

Jednotka
množstva

Počet ks
v 1 zväzku

Počet ks
na palete

Cena v € za jednotku množstva
bez DPH s DPH 20%

ŠKRIDLÁ

Základná škridla 1/1	10 ks/m ²	1 ks	40	240	0,98	1,18
Základná škridla 1/1	cena od:	m ²	-	-	9,80	11,76
Základná škridla polovičná 1/2	podľa potreby	1 ks	1	160	1,28	1,54

KRAJNÁ ŠKRIDLÁ

Krajná škridla ľavá	3 ks/1 bm hrany	1 ks	1	32	3,90	4,68
Krajná škridla pravá	3 ks/1 bm hrany	1 ks	1	32	3,90	4,68

PRVKY PRE HREBEŇ A NÁROŽIE

Hrebenáč + príchytká hrebenáča	2,5 ks/1 bm	1 ks	1	108	3,20	3,84
Hrebenáč na ukončenie nárožia* + príchytká hrebenáča	1 ks/na 1 ukonč. nárožia	1 ks	1	100	8,90	10,68
Rozdeľovací hrebenáč*	1 ks/pre spojenie 1 hrebeňa s 2 nárožiami	1 ks	1	40	15,40	18,48

PROTISNEHOVÁ OCHRANA

Protisnehová škridla **	podľa potreby	1 ks	1	92	1,80	2,16
Protisnehová zábrana	podľa potreby	1 ks	100	3 000	0,86	1,03
Škridla sneholamu (bez držiaku)	podľa potreby	1 ks	10	-	22,80	27,36

PRVKY PRE ODVETRANIE STRECHY

Odvetrávacía škridla	min. 10 ks/100 m ² strechy	1 ks	1	24	6,30	7,56
----------------------	---------------------------------------	------	---	----	-------------	------

PRESTUPY V STREŠNEJ KRYTINE

Sada DuroVent pre sanitárne odvetranie	podľa potreby	1 sada	1	-	44,90	53,88
Sada DuroVent pre kanalizačné odvetranie	podľa potreby	1 sada	1	-	38,90	46,68
Sada DuroVent pre anténu a satelit	podľa potreby	1 sada	1	-	27,50	33,00
Sada DuroVent pre odvod spálín	podľa potreby	1 sada	1	-	36,60	43,92

POCHÔDZNA STRECHA

Nosná škridla (bez držiaku a stúpajúcej plošiny)	2 ks/ 1 plošina	1 ks	10	-	7,10	8,52
---	-----------------	------	----	---	-------------	------

PRESVETLENIE STRECHY

Plexi škridla	podľa potreby	1 ks	10	-	12,90	15,48
---------------	---------------	------	----	---	--------------	-------

BLESKOZVODOVÉ RIEŠENIE

Bleskozvodová škridla 1/1 **	podľa potreby	1 ks	1	24	7,10	8,52
Bleskozvodový hrebenáč + príchytká hrebenáča **	podľa potreby	1 ks	1	33	7,10	8,52

* v cene je zahrnutá aj dodávka utesňovacích vrutov

** do vypredania zásob

Bramac Renova

Druh výrobku

Spotreba
približneJednotka
množstvaPočet ks
v 1 zväzkuPočet ks
na paleteCena v € za jednotku množstva
bez DPH s DPH 20%**ŠKRIDLÁ**

Základná škridla 1/1	10 ks/m ²	1 ks	42	252	0,92	1,10
Základná škridla 1/1	cena od:	m ²	-	-	9,20	11,04
Základná škridla polovičná 1/2	podľa potreby	1 ks	1	176	1,22	1,46

KRAJNÁ ŠKRIDLÁ

Krajná škridla ľavá	3 ks/1 bm hrany	1 ks	1	32	3,50	4,20
Krajná škridla pravá	3 ks/1 bm hrany	1 ks	1	32	3,50	4,20

PRVKY PRE HREBEŇ A NÁROŽIE

Hrebenáč + príchytká hrebenáča	2,5 ks/1 bm	1 ks	1	108	2,95	3,54
Hrebenáč na ukončenie nárožia* + príchytká hrebenáča	1 ks/na 1 ukonč. nárožia	1 ks	1	100	7,90	9,48
Rozdeľovací hrebenáč*	1 ks/pre spojenie 1 hrebeňa s 2 nárožiami	1 ks	1	40	14,90	17,88

PROTISNEHOVÁ OCHRANA

Protisnehová zábrana	podľa potreby	1 ks	100	3 000	0,86	1,03
Škridla sneholamu kovová (bez držiaku)	podľa potreby	1 ks	10	-	22,80	27,36

PRVKY PRE ODVETRANIE STRECHY

Odvetrávací škridla	min. 10 ks/100 m ² strechy	1 ks	1	24	5,90	7,08
---------------------	---------------------------------------	------	---	----	-------------	------

PRESTUPY V STREŠNEJ KRYTINE

Sada DuroVent pre sanitáme odvetranie	podľa potreby	1 sada	1	-	44,90	53,88
Sada DuroVent pre kanalizačné odvetranie	podľa potreby	1 sada	1	-	38,90	46,68
Sada DuroVent pre anténu a satelit	podľa potreby	1 sada	1	-	27,50	33,00
Sada DuroVent pre odvod spálín	podľa potreby	1 sada	1	-	36,60	43,92

PRESVETLENIE STRECHY

Plexi škridla	podľa potreby	1 ks	10	-	12,90	15,48
---------------	---------------	------	----	---	--------------	-------

* v cene je zahrnutá aj dodávka utesňovacích vrutov

BALENIE

Množstvá na paletách a hmotnosť paliet

Bramac Klasik

Druh výrobku	Počet ks na 1 paletu typu EURO	Hmotnosť v kg/ 1 ks	Hmotnosť tovaru na paletu
Základná škridla 1/1	252ks	4,30	1084
Zákl. škridla pol. 1/2	176ks	2,25	396
Krajná škridla ľavá	32ks	6,50	208
Krajná škridla pravá	32ks	6,50	208
Hrebenáč	108ks	4,50	486
Odvetrávací škridla	24ks	5,90	142
Protisnehová škridla	96ks	4,50	432
Nosná škridla	20ks	8,20	164
Pultová škridla zákl. 1/1	30ks	8,10	243
Pultová škridla pol. 1/2	30ks	4,10	123
Pultová škridla roh. ľavá	16ks	10,40	166
Pult. škridla roh. pravá	16ks	10,40	166
Hreb. na ukonč. nárož.	100ks	4,75	475
Rozdeľ. hrebenáč	40ks	4,50	180
Bleskozvod. škridla 1/1	24ks	4,70	112,8
Bleskozvod. hrebenáč	33ks	4,80	158,4

Bramac Tegalit

Druh výrobku	Počet ks v 1 zväzku (na paletu)	Hmotnosť v kg/ 1 ks	Hmotnosť tovaru v 1 zväzku (na paletu)
Základná škridla 1/1	28(168)ks	5,20	145,6 (924)
Zákl. škridla pol. 1/2	84ks	2,96	248,64
Krajná škridla ľavá	17ks	7,60	129,20
Krajná škridla pravá	17ks	7,60	129,20
Kraj. škridla pol. ľavá	17ks	3,90	66,30
Kraj. škridla pol. pravá	17ks	3,90	66,30
Hrebenáč	32ks	4,70	150,40
Odvetrávací škridla	11ks	5,87	64,57
Pultová škridla zákl. 1/1	16ks	6,50	104
Pultová škridla pol. 1/2	16ks	4,15	66,40
Pult. škridla roh. ľavá	10ks	9,80	98
Pult. škridla roh. pravá	10ks	9,80	98
Rozdeľ. hrebenáč	14ks	4,50	63
Hreb. na ukonč. nárož.	25ks	4,75	118,75

Bramac MAX 7°

Druh výrobku	Počet ks na 1 paletu typu EURO	Hmotnosť v kg/ 1 ks	Hmotnosť tovaru na paletu
Základná škridla 1/1	168ks	5,10	897
Zákl. škridla pol. 1/2	128ks	2,60	333
Krajná škridla	14ks	8,60	241
Hrebenáč	108ks	4,40	475
Odvetrávací škridla	26ks	6,90	179
Nosná škridla	20ks	9,80	169
Protisnehová škridla	40ks	6,00	240
Pultová škridla 1/1	18ks	8,40	185
Pultová škridla 1/2	18ks	4,40	110
Pultová škridla krajná	9ks	13,20	150
Hreb. na ukonč. nárož.	100ks	4,75	475
Rozdeľovací hrebenáč	40ks	4,50	180
Bleskozvod. škridla 1/1	24ks	5,30	127,2
Bleskozvod. hrebenáč	33ks	4,80	158,4

Bramac Moravská škridla

Druh výrobku	Počet ks na 1 paletu typu EURO	Hmotnosť v kg/ 1 ks	Hmotnosť tovaru na paletu
Základná škridla 1/1	240ks	4,30	1032
Zákl. škridla pol. 1/2	160ks	2,25	360
Krajná škridla ľavá	32ks	6,60	211
Krajná škridla pravá	32ks	6,60	211
Hrebenáč	108ks	4,40	475
Odvetrávací škridla	24ks	6,20	149
Protisnehová škridla	92ks	4,50	414
Nosná škridla	20ks	8,20	164
Hreb. na ukonč. nárož.	100ks	4,75	475
Rozdeľovací hrebenáč	40ks	4,50	180
Bleskozvod. škridla 1/1	24ks	4,70	112,8
Bleskozvod. hrebenáč	33ks	4,80	158,4

BALENIE

Množstvá na paletách a hmotnosť palet

Bramac Renova

Druh výrobku	Počet ks na 1 paletu typu EURO	Hmotnosť v kg/ 1 ks	Hmotnosť tovaru na palete
Základná škridla 1/1	252 ks	4,30	1084
Zákl. škridla pol. 1/2	176 ks	2,25	396
Krajná škridla ľavá	32 ks	6,50	208
Krajná škridla pravá	32 ks	6,50	208
Hrebenáč	108 ks	4,50	486
Odvetrávacia škridla	24 ks	5,90	142
Hreb. na ukonč. nárož.	100 ks	4,75	475
Rozdel. hrebenáč	40 ks	4,50	180

Bramac Tectura

Druh výrobku	Počet ks na 1 paletu typu EURO	Hmotnosť v kg/ 1 ks	Hmotnosť tovaru na palete
Základná škridla 1/1	168	4,50	756 kg
Zákl. škridla pol. 1/2	168	2,35	395 kg
Krajná škridla ľ., p.	40	4,00	160 kg
Hrebenáč	108	4,40	475 kg
Hreb. na ukonč. nárož.	100	4,75	475 kg
Rozdelovací hrebenáč	40	4,50	180 kg
Odvetrávacia škridla	32	5,90	189 kg

Rímska škridla

Druh výrobku	Počet ks na 1 paletu typu EURO	Hmotnosť v kg/ 1 ks	Hmotnosť tovaru na palete
Základná škridla 1/1	264 ks	4,50	1188
Zákl. škridla pol. 1/2	168 ks	2,40	422
Krajná škridla	32 ks	6,90	221
Hrebenáč	108 ks	4,50	486
Odvetrávacia škridla	24 ks	5,80	139
Protisnehová škridla	96 ks	4,90	470
Hreb. na ukon. nárož.	100 ks	4,90	490
Rozdel. hrebenáč	40 ks	4,60	184

Bramac Montero

Druh výrobku	Počet ks na 1 paletu typu EURO	Hmotnosť v kg/ 1 ks	Hmotnosť tovaru na palete
Základná škridla 1/1	252 ks	4,30	1084
Zákl. škridla pol. 1/2	168 ks	2,25	378
Krajná škridla ľavá	32 ks	6,50	208
Krajná škridla pravá	32 ks	6,50	208
Hrebenáč	108 ks	4,50	486
Odvetrávacia škridla	24 ks	5,90	142
Protisnehová škridla	96 ks	4,50	432
Hreb. na ukonč. nárož.	100 ks	4,75	475
Rozdel. hrebenáč	40 ks	4,50	180

Bramac Reviva

Druh výrobku	Počet ks na 1 paletu typu EURO	Hmotnosť v kg/ 1 ks	Hmotnosť tovaru na palete
Základná škridla 1/1	168	4,50	756 kg
Zákl. škridla pol. 1/2	168	2,35	395 kg
Krajná škridla 1/1 ľ., p.	40	5,50	220 kg
Krajná škridla 3/4 ľ., p.	60	4,00	240 kg
Hrebenáč	108	4,40	475 kg
Hrebenáč na ukonč. nárož.	100	4,75	475 kg
Rozdelovací hrebenáč	40	4,50	180 kg
Odvetrávacia škridla	32	5,90	189 kg

Bramac Adria

Druh výrobku	Počet ks na 1 paletu typu EURO	Hmotnosť v kg/ 1 ks	Hmotnosť tovaru na palete
Základná škridla 1/1	240	4,80	1152 kg
Zákl. škridla pol. 1/2	160	2,40	384 kg
Krajná škridla	32	6,90	221 kg
Hrebenáč	108	4,50	486 kg
Hreb. na ukonč. nárož.	100	7,75	775 kg
Rozdelovací hrebenáč	40	4,60	184 kg
Odvetrávacia škridla	24	6,90	166 kg

KERAMICKÁ KRYTINA BRAAS

Nadčasová krása s prírodným šarmom

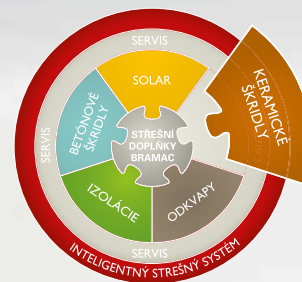

Už stáročia sú keramické strešné krytiny **symbolom krásy a prirodzenosti**. Krytiny Braas sú vyrobené z najkvalitnejších surovín najmodernejšími technológiami a prepožičajú vášmu domu šarm, dojem tepla a istoty.



VÝHODY KERAMICKEJ KRYTINY BRAAS:

- tradičný materiál používaný už stáročia
- veľký výber tvarov, povrchov a farieb
- nízka nasiakavosť, rozmerová presnosť, výborná pevnosť
- má 30-ročnú záruku na kvalitu materiálu



PREHĽAD MODELOV A FARIEB KRYTÍN BRAAS

SMARAGD

Engoba



antracitová

Glazúra



gaštanovohnedá



tmavohnedá

Glazúra Top Line



tmavomodrá



ebenová čierna

TURMALÍN

Režná



prírodná červená

Engoba



medená



sivá



antracitová

Glazúra



gaštanovohnedá



čierna

OPÁL

Režná



prírodná červená

Engoba



pamiatková červená



medená



hnedá



antracitová

ZAFÍR

Režná



prírodná červená

Engoba



mediterran

TOPÁS 13

Režná



prírodná červená

Engoba



medená



tmavohnedá



antracitová

Glazúra



gaštanovohnedá



červenohnedá



čierna

GRANÁT 13

Režná



prírodná červená

Engoba



medená



antracitová

Glazúra



gaštanovohnedá



červenohnedá



tmavohnedá

Glazúra Top Line



tmavozelená

RUBÍN 9

Režná



prírodná červená

Engoba



medená



tmavohnedá



antracitová

Glazúra





gaštanovohnedá



čierna

CENY ZÁKLADNÝCH MODELOV KERAMICKÝCH ŠKRIDIEL BRAAS

Strešná krytina Braas	Spotreba na 1 m ²	Cena bez DPH v € / 1 m ² od	Str.
 Braas Zafír	14,1 - 14,6 ks	25,92	30
 Braas Smaragd	12,5 - 14,0 ks	23,75 €	31
 Braas Turmalín	11,0 - 11,7 ks	19,80 €	32
 Braas Opál	33,7 - 38,3 ks	19,55 €	33
 Braas Topás 13	12,9 - 14,5 ks	13,44 €	34
 Braas Granát 13	13,0 - 14,2 ks	12,87 €	35
 Braas Rubín 9	9,4–10,1 ks	12,22 €	36

Ceny sú uvedené bez DPH za 1 m² základnej škridly I/I.

TECHNICKÉ ÚDAJE

MODELOV KERAMICKÝCH ŠKRIDIEL BRAAS

Strešná krytina Braas	stredná krycia šírka				vzdialenosti latovania (mm)	hmotnosť (kg/ks)
	bezpečný sklon strechy	základná škridla (mm)	krajná škridla ľavá (mm)	krajná škridla pravá (mm)		
Braas Zafír	22°	205	310	200	335 - 345	3,6
Braas Smaragd	16°	433	295	295	165 - 185	3,7
Braas Turmalín	30°	240	240	240	355 - 380	4,4
Braas Opál	30°	180	120	120	šupinové krytie 145 - 165 290 - 330 korunové krytie	1,8
Braas Topás 13	28°	215	265	215	320 - 360	3,5
Braas Granát 13	22°	213	270	213	330 - 360	3,6
Braas Rubín 9	16°	267	366	264	370 - 400	4,0

ILUSTRÁČNÝ PREHĽAD STREŠNÝCH PRVKOV BRAAS

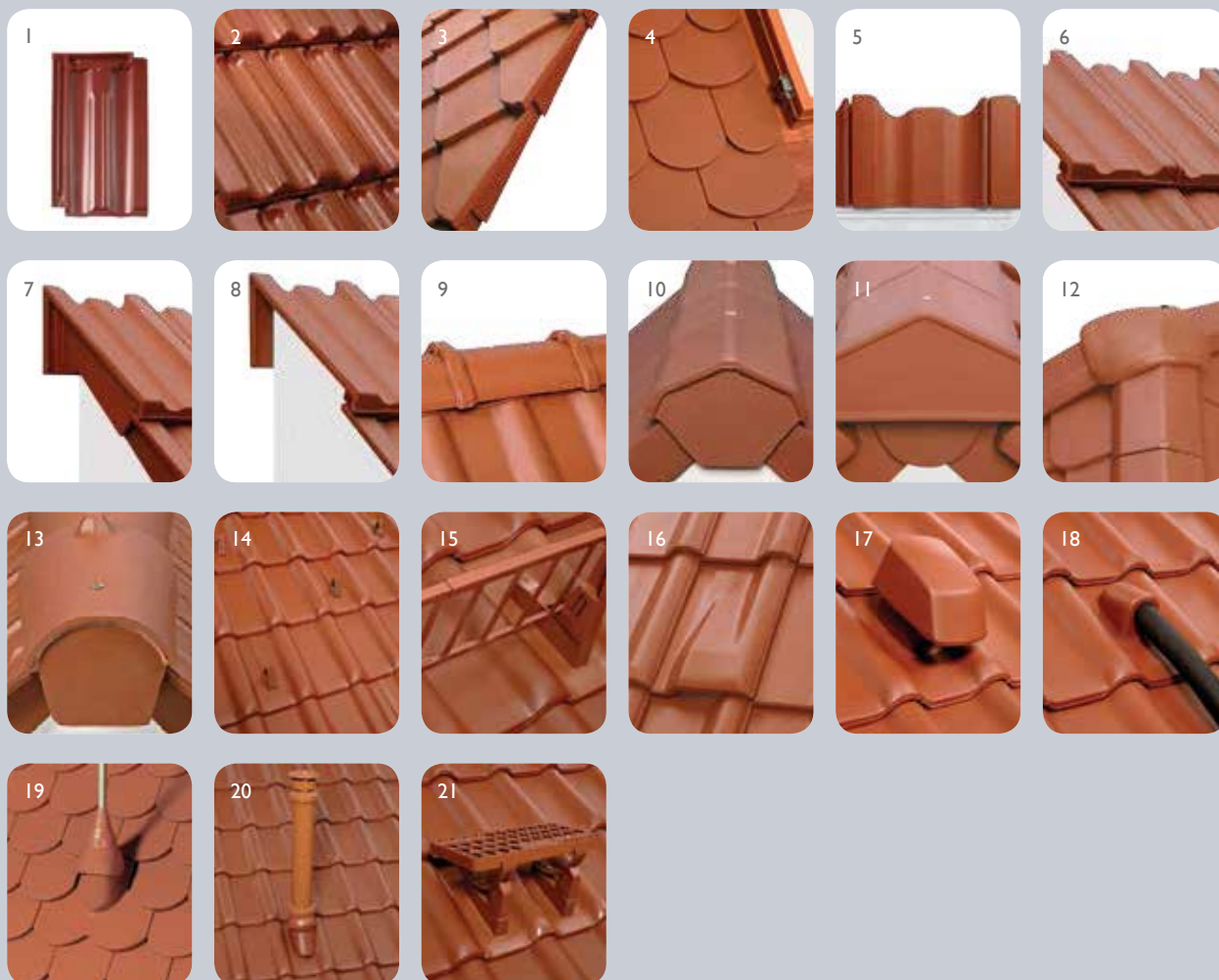

Druh výrobku

ŠKRIDLA

- 1 Základná škridla 1/1
- 2 Základná škridla polovičná 1/2

KRAJNÁ ŠKRIDLA

- 3 Krajná škridla ľavá/pravá
- 4 Ukončovacia škridla

PULTOVÁ ŠKRIDLA

- 5 Pultová škridla 1/1
- 6 Pultová škridla polovičná 1/2
- 7 Pultová škridla rohová ľavá/pravá
- 8 Pultová škridla ukončovacia

PRVKY PRE HREBEŇ A NÁROŽIE

- 9 Hrebenáč
- 10 Hrebenáč začiatkový
- 11 Hrebenáč ukončovací
- 12 Rozdeľovací hrebenáč
- 13 Uzáver hrebeňa keramický

PROTISNEHOVÁ OCHRANA

- 14 Protisnehový hák
- 15 Škridla sneholamu

PRVKY PRE ODVETRANIE STRECHY

- 16 Odvetrávacia škridla

PRESTUPY V STREŠNEJ KRYTINE

- 17 Prestupová škridla keramická pre sanitárne odvetranie
- 18 Prestupová škridla keramická pre solárne potrubie
- 19 Prestupová škridla keramická pre anténu a satelit
- 20 Prestupová škridla keramická pre odvod spálín

POCHÔDZNA STRECHA

- 21 Nosná škridla stúpacej plošiny

Braas Zafir

Druh výrobku

Cena v € za jednotku množstva

Popis	M. J.	Cena v € za jednotku množstva			
		Režná		Engoba	
		prírodná červená		mediterrán	
		bez DPH	s DPH	bez DPH	s DPH
ŠKRIDLÝ					
Základná škridla 1/1	ks	1,80	2,16	1,85	2,22
Základná škridla 1/1 cca. 14,4 ks/m ²	m ²	25,92	31,10	26,64	31,97
KRAJNÉ LÍNIE STRECHY					
Krajná škridla 1/1, pravá / ľavá cca. 3 ks/bm	ks	9,60	11,52	9,80	11,76
Ukončovacia škridla cca. 3 ks/bm	ks	9,60	11,52	9,80	11,76
RIEŠENIE PRE HREBEŇ A NÁROŽIE					
Hrebenáč kónický P s príchytkou P 3 ks/bm	ks	8,20	9,84	8,40	10,08
Hrebenáč začiatkový kónický P s príchytkou P 1 ks/začiatok	ks	19,20	23,04	19,40	23,28
Hrebenáč zakončovací kónický P 1 ks/zakončenie	ks	19,20	23,04	19,40	23,28
Hrebenáč rozdeľovací kónický P s vrutom pre sklony striech od 20° až 60°	ks	96,00	115,20	98,00	117,60
Príchytka hrebenáča / tč 1 ks/hrebenáč	ks	0,82	0,98	0,82	0,98
Utesňovací vrut / tč 1 ks/pripevnenie	ks	0,52	0,62	0,52	0,62
ODVETRANIE STECHY					
Odvetrávací škridla min. 25 ks/100 m ² strechy	ks	10,60	12,72	10,80	12,96
ZAISTENIE PROTI VETRU					
Príchytka škridiel DZ 3 podľa statického posudku	ks	1,10	1,32	1,10	1,32
Príchytka rezaných škridiel 1 ks/základná škridla	ks	0,75	0,90	0,75	0,90
PRESTUPY V STREŠNEJ KRYTINE					
Prestupová škridla keramická pre sanitárne odvetranie podľa potreby	sada	162,00	194,40	176,00	211,20
Prestupová škridla keramická pre anténu podľa potreby	sada	136,00	163,20	148,00	177,60
Prestupová škridla keramická pre solárne potrubie podľa potreby	sada	136,00	163,20	148,00	177,60
Redukčný prvok na prestupovú škridlu 1 ks/prestup	sada	4,90	5,88	4,90	5,88
Súprava pre napojenie na doplnkovú hydroizolačnú vrstvu 1 ks/prestup	sada	4,90	5,88	4,90	5,88
OSTATNÉ					
Originálna farba na zatretie rezov napr. pri úžlabí 250 ml	ks	29,00	34,80	29,00	34,80

tč - tehlovočervená

Neštandardný sortiment na objednávku. Dodáciu lehotu odporúčame vopred konzultovať s Oddelením služieb pre zákazníkov Bramac-u.

Braas Smaragd

Druh výrobku

Cena v € za jednotku množstva

Popis	M. J.	Engoba		Glazúra		TopLine Glazúra	
		antracitová		gaštanovohnedá tmavohnedá		ebenová čierna tmavomodrá	
		bez DPH	s DPH	bez DPH	s DPH	bez DPH	s DPH

ŠKRIDLÝ

Základná škridla 1/1	ks	1,90	2,28	1,99	2,39	2,60	3,12
Základná škridla 1/1	cca. 12,5 ks/m ²	23,75	28,50	24,88	29,85	32,50	39,00

KRAJNÉ LÍNIE STRECHY

Krajná škridla pravá / ľavá	2,8 ks/bm	ks	6,90	8,28	7,90	9,48	8,90	10,68
Ukončovacia škridla pravá/ľavá	2,8 ks/bm	ks	4,90	5,88	5,90	7,08	6,90	8,28

PULT

Univerzálny pultový hrebenáč s príchytkou	3 ks/bm	ks	8,90	10,68	9,90	11,88	10,90	13,08
Univerzálny pultový hrebenáč začiatkový pravý s príchytkou a vrutom	1 ks/pult	ks	17,80	21,36	18,40	22,08	19,20	23,04
Univerzálny pultový hrebenáč ukončovací ľavý s príchytkou a vrutom	1 ks/pult	ks	17,80	21,36	18,40	22,08	19,20	23,04
Príchytka hrebenáča / th	1 ks/hrebenáč	ks	0,25	0,30	0,25	0,30	0,25	0,30

RIEŠENIE PRE HREBEŇ A NÁROŽIE

Hrebenáč líniový N s príchytkou	3 ks/bm	ks	4,70	5,64	4,90	5,88	5,80	6,96
Hrebenáč začiatkový líniový N s príchytkou a vrutom	podľa potreby	ks	19,10	22,92	19,90	23,88	20,90	25,08
Hrebenáč vyrovnávací dvojhrdlový N	1 ks/hrebeň	ks	4,70	5,64	4,90	5,88	5,80	6,96
s dvoma vrutmi k vyrovnaniu dĺžky hrebeňa								
Hrebenáč rozdeľovací líniový N s vrutom	pre sklony striechod 20° až 60°	ks	59,00	70,80	61,00	73,20	69,00	82,80
Uzáver hrebeňa keramický	1 ks/začiatok, 1 ks/koniec	ks	8,90	10,68	9,90	11,88	11,90	14,28
Krajná škridla pre napojenie hrebeňa pravá / ľavá	1 ks pravá/ľavá na hrebeň	ks	14,10	16,92	15,90	19,08	16,70	20,04
Krajná škridla hrebeňová pravá / ľavá	1 ks pravá/ľavá na hrebeň	ks	14,10	16,92	15,90	19,08	16,70	20,04
Hrebeňová škridla	2,3 ks/bm	ks	2,20	2,64	2,40	2,88	3,60	4,32
Príchytka hrebenáča / th	1 ks/hrebenáč	ks	0,25	0,30	0,25	0,30	0,25	0,30
Utesňovací vrut / čh, th, eč	1 ks/pripevnenie	ks	0,52	0,62	0,52	0,62	0,52	0,62

ODVETRANIE STRECHY

Odvetrávací škridla	min. 25 ks/100 m ² strechy	ks	12,20	14,64	12,60	15,12	23,60	28,32
---------------------	---------------------------------------	----	-------	-------	-------	-------	-------	-------

ODKVAPOVÁ HRANA

Odkvapová škridla	2,3 ks/bm	ks	1,80	2,16	1,90	2,28	3,20	3,84
-------------------	-----------	----	------	------	------	------	------	------

OCHRANA PROTI ZOSUVU SNEHU

Protisnehový hák / čh, bč, th, eč	1,3 - 5 ks/m ² podľa polohy a sklonu strechy	ks	0,98	1,18	0,98	1,18	0,98	1,18
Škridla sneholamu kovová (bez držiaku) ¹	podľa dĺžky sneholamu	ks	65,00	78,00	65,00	78,00	65,00	78,00
Škridla sneholamu kovová (bez držiaku) ²	podľa dĺžky sneholamu	ks	72,00	86,40	72,00	86,40	72,00	86,40
Držiak mreže sneholamu (AL) / th, bč	1 ks/1 škridla sneholamu	ks	10,90	13,08	10,90	13,08	10,90	13,08
Mreža sneholamu / th, bč	3 000 x 200 x 17 mm	ks	49,50	59,40	49,50	59,40	49,50	59,40
Svorka mreže sneholamu / th, bč	17 x 17 mm	ks	0,99	1,19	0,99	1,19	0,99	1,19

POHYB PO STRECHE

Nosná škridla stúpajúcej plošiny kovová (bez držiaku) ¹	2 ks/l plošina	ks	78,00	93,60	78,00	93,60	78,00	93,60
Nosná škridla stúpajúcej plošiny kovová (bez držiaku) ²	2 ks/l plošina	ks	82,00	98,40	82,00	98,40	82,00	98,40
Držiak stúpajúcej plošiny / th, bč	2 ks/l plošina	sada	8,90	10,68	8,90	10,68	8,90	10,68
Stúpací plošina / a, th	1 000 x 250 mm	sada	139,00	166,80	139,00	166,80	139,00	166,80

ZAISTENIE PROTI VETRU

Príchytka škridiel DZ4	podľa statického posudku	ks	0,28	0,34	0,28	0,34	0,28	0,34
Príchytka rezaných škridiel	1 ks/základná škridla	ks	0,75	0,90	0,75	0,90	0,75	0,90

PRESTUPY V STREŠNEJ KRYTINE

Prestupová škridla keramická pre sanitárne odvetranie	podľa potreby	sada	235,00	282,00	245,00	294,00	265,00	318,00
Prestupová škridla keramická pre anténu	podľa potreby	sada	215,00	258,00	225,00	270,00	245,00	294,00
Prestupová škridla keramická pre solárne potrubie	podľa potreby	sada	185,00	222,00	190,00	228,00	200,00	240,00
Redukčný prvok na prestupovú škridlu	1 ks/prestup	sada	4,90	5,88	4,90	5,88	4,90	5,88
Súprava pre napojenie	1 ks/prestup	sada	4,90	5,88	4,90	5,88	4,90	5,88

OSTATNÉ

Originálna farba na zatretie rezov napr. pri úžlabí	250 ml	ks	29,00	34,80	29,00	34,80	29,00	34,80
---	--------	----	-------	-------	-------	-------	-------	-------

a - antracit, tč - tehlovočervená, čh - červenohnedá, th - tmavohnedá, eč - ebenová čierna, bč - bridlicovočierna

¹ antracitová

² gaštanovohnedá, tmavohnedá, ebenová čierna, tmavomodrá

Neštandardný sortiment na objednávku. Dodaciu lehotu odporúčame vopred konzultovať s Oddelením služieb pre zákazníkov Bramac-u.

Braas Turmalín

Druh výrobku

Cena v € za jednotku množstva

Popis

M. J.

Režná

Engoba

Glazúra

prírodná červená

antracitová
medená

gaštanovohnedá
čierna
sivá (Engoba)

bez DPH

s DPH

bez DPH

s DPH

bez DPH

s DPH

ŠKRIDLÝ

Základná škridla 1/1		ks	1,80	2,16	2,10	2,52	2,30	2,76
Základná škridla 1/1	cca. 11 ks/m ²	m ²	19,80	23,76	23,10	27,72	25,30	30,36
Polovičná škridla 1/2	podľa potreby	ks	4,90	5,88	5,20	6,24	5,80	6,96

KRAJNÉ LÍNIE STRECHY

Krajná škridla 1/1, pravá / ľavá cca. 1,4 resp. 2,8 ks/bm	podľa spôsobu pokládky	ks	6,90	8,28	7,90	9,48	8,60	10,32
Krajná škridla polovičná 1/2, pravá / ľavá cca. 1,4 resp. 2,8 ks/bm	podľa sp. pokládky	ks	5,90	7,08	6,90	8,28	7,60	9,12
Ukončovacia škridla	podľa potreby	ks	5,90	7,08	6,90	8,28	7,60	9,12

PULT

Pultová škridla 1/1	4,2 ks/bm	ks	31,80	38,16	32,50	39,00	33,20	39,84
Pultová škridla polovičná 1/2	podľa potreby	ks	34,30	41,16	35,00	42,00	35,70	42,84
Pultová škridla zakončovacia	podľa potreby	ks	42,80	51,36	43,60	52,32	44,20	53,04
Pultová škridla rohová 1/1, pravá / ľavá	podľa potreby	ks	42,80	51,36	43,60	52,32	44,20	53,04
Pultová škridla rohová polovičná 1/2, pravá / ľavá	podľa potreby	ks	43,80	52,56	44,60	53,52	45,20	54,24

RIEŠENIE PRE HREBEŇ A NÁROŽIE

Hrebeňáč líniový K s príchytkou	3 ks/bm	ks	6,90	8,28	7,60	9,12	8,60	10,32
Hrebeňáč začiatkový líniový K s príchytkou a vrutom	podľa potreby	ks	16,60	19,92	17,80	21,36	18,90	22,68
Hrebeňáč zakončovací líniový K s vrutom	1 ks/zakončenie	ks	16,60	19,92	17,80	21,36	18,90	22,68
Hrebeňáč rozdeľovací líniový K s vrutom	pre sklony striech od 20° až 60°	ks	59,00	70,80	61,00	73,20	66,00	79,20
Uzáver hrebeňa keramický	1 ks/začiatok, 1 ks/koniec	ks	7,40	8,88	7,90	9,48	8,90	10,68
Príchytka hrebeňáča / tč, th	1 ks/hrebeňáč	ks	0,25	0,30	0,25	0,30	0,25	0,30
Utesňovacia vrut / tč, čh, th, eč	1 ks/pripevnenie	ks	0,52	0,62	0,52	0,62	0,52	0,62

ODVETRAMIE STRECHY

Odvetrávacia škridla	min. 25 ks/100 m ² strechy	ks	6,90	8,28	7,90	9,48	8,50	10,20
----------------------	---------------------------------------	----	-------------	------	-------------	------	-------------	-------

OCHRANA PROTI ZOSUVU SNEHU

Protisnehový hák / tč, čh, bč, th, eč	1,3 - 5 ks/m ² podľa polohy a sklonu strechy	ks	0,98	1,18	0,98	1,18	0,98	1,18
Škridla sneholamu kovová (bez držiaku) ¹	podľa dĺžky sneholamu	ks	65,00	78,00	65,00	78,00	65,00	78,00
Škridla sneholamu kovová (bez držiaku) ²	podľa dĺžky sneholamu	ks	72,00	86,40	72,00	86,40	72,00	86,40
Držiak mreže sneholamu (AL) / tč, th, bč	1 ks/1 škridla sneholamu	ks	10,90	13,08	10,90	13,08	10,90	13,08
Mreža sneholamu / tč, th, bč	3 000 × 200 × 17 mm	ks	49,50	59,40	49,50	59,40	49,50	59,40
Svorka mreže sneholamu / tč, th, bč	17 × 17 mm	ks	0,99	1,19	0,99	1,19	0,99	1,19

POHYB PO STRECHE

Nosná škridla stúpajúcej plošiny kovová (bez držiaku) ¹	2 ks/l plošina	ks	78,00	93,60	78,00	93,60	78,00	93,60
Nosná škridla stúpajúcej plošiny kovová (bez držiaku) ²	2 ks/l plošina	ks	82,00	98,40	82,00	98,40	82,00	98,40
Sada stúpajúcej plošiny STEP PLUS 41 (AL) / tč, th, bč	410 × 250 mm	sada	49,90	59,88	49,90	59,88	49,90	59,88
Sada stúpajúcej plošiny STEP PLUS 88 (AL) / tč, th, bč	880 × 250 mm	sada	69,60	83,52	69,60	83,52	69,60	83,52

ZAISTENIE PROTI VETRU

Príchytka škridiel DZ I	podľa statického posudku	ks	0,28	0,34	0,28	0,34	0,28	0,34
Príchytka rezaných škridiel	1 ks/základná škridla	ks	0,75	0,90	0,75	0,90	0,75	0,90

PRESTUPY V STREŠNEJ KRYTINE

Prestupová škridla keramická pre sanitárne odvetranie	podľa potreby	sada	162,00	194,40	172,00	206,40	176,00	211,20
Prestupová škridla keramická pre anténu	podľa potreby	sada	136,00	163,20	142,00	170,40	148,00	177,60
Prestupová škridla keramická pre solárne potrubie	podľa potreby	sada	136,00	163,20	142,00	170,40	148,00	177,60
Prestupová škridla keramická pre turbokotol	podľa potreby	sada	162,00	194,40	172,00	206,40	176,00	211,20
Redukčný prvok na prestupovú škridlu	1 ks/prestup	sada	4,90	5,88	4,90	5,88	4,90	5,88
Súprava pre napojenie	1 ks/prestup	sada	4,90	5,88	4,90	5,88	4,90	5,88

OSTATNÉ

Originálna farba na zatretie rezov napr. pri úžľabí	250 ml	ks	29,00	34,80	29,00	34,80	29,00	34,80
---	--------	----	--------------	-------	--------------	-------	--------------	-------

tč - tehlovočervená, čh - červenohnedá, th - tmavohnedá, eč - ebenová čierna, bč - bridlicovočierna

¹ červená, hnedá, antracitová

² sivá, gaštanovohnedá, čierna

Neštandardný sortiment na objednávku. Dodaciu lehotu odporúčame vopred konzultovať s Oddelením služieb pre zákazníkov Bramac-u.

ŠKRIDLÝ

Základná škridla 1/1		ks	0,58	0,70	0,68	0,82
Základná škridla 1/1	cca. 33,7 ks/m ²	m ²	19,55	23,46	22,92	27,50
Polovičná škridla 1/2	dodáva sa v pároch pre pravý a ľavý kraj	ks	0,82	0,98	0,94	1,13
Škridla 3/4		ks	0,86	1,03	0,98	1,18
Škridla odkvapová	cca. 5,6 ks/bm	ks	0,86	1,03	0,98	1,18

KRAJNÉ LÍNIE STRECHY

Krajná škridla, pravá/ľavá	2,8 ks/bm	ks	3,20	3,84	3,90	4,68
----------------------------	-----------	----	-------------	------	-------------	------

PULT

Univerzálny pultový hrebenáč s príchytkou	3 ks/bm	ks	8,90	10,68	9,90	11,88
Univerzálny pultový hrebenáč začiatkový pravý s príchytkou a vrutom	1 ks/pult	ks	17,80	21,36	18,40	22,08
Univerzálny pultový hrebenáč ukončovacý ľavý s príchytkou a vrutom	1 ks/pult	ks	17,80	21,36	18,40	22,08
Príchytká hrebenáča / tč, th	1 ks/hrebenáč	ks	0,25	0,30	0,25	0,30

RIEŠENIE PRE HREBEŇ A NÁROŽIE

Hrebenáč kónický HO s príchytkou	2,5 ks/bm	ks	5,20	6,24	5,60	6,72
Hrebenáč začiatkový ozdobný kónický HO s príchytkou a vrutom	podľa potreby	ks	22,80	27,36	23,80	28,56
Hrebenáč vyrovnávací dvojhrdlový kónický HO s vrutom	1 ks/hrebeň k vyrovnaniu dĺžky hrebeňa	ks	7,10	8,52	8,10	9,72
Hrebenáč rozdeľovací kónický HO s tromi príchytkami a vrutom	pre sklony striech od 30° až 50°	ks	49,00	58,80	51,00	61,20
Hrebeňová škridla	5,6 ks/bm	ks	1,20	1,44	1,30	1,56
Uzáver hrebeňa keramický	1 ks/začiatok, 1 ks/koniec	ks	7,40	8,88	7,90	9,48
Príchytká hrebenáča / tč, th	1 ks/hrebenáč	ks	0,25	0,30	0,25	0,30
Utesňovací vrut / tč, čh, th, eč	1 ks/pripevnenie	ks	0,52	0,62	0,52	0,62

ODVETRAMIE STRECHY

Odvetrávací škridla	9 cm ² /ks, 5,6 ks/bm	ks	1,90	2,28	2,10	2,52
Odvetrávací škridla s výrezom	10 cm ² /ks, min. 45 ks/100 m ² strechy	ks	3,90	4,68	4,10	4,92
Odvetrávací škridla s výrezom, pravá/ľavá		ks	1,90	2,28	2,10	2,52
1 ks pravá a 1 ks ľavá v spojení s odvetrávacou škridlou s výrezom						
Odkvapová škridla odvetrávací	9 cm ² /ks, 5,6 ks/bm	ks	2,10	2,52	2,30	2,76
Hrebeňová škridla odvetrávací	9 cm ² /ks, 5,6 ks/bm	ks	2,10	2,52	2,30	2,76

OCHRANA PROTI ZOSUVU SNEHU

Protisnehový hák / tč, čh, bč, th, eč	1,3 - 5 ks/m ² podľa polohy a sklonu strechy	ks	0,98	1,18	0,98	1,18
Škridla sneholamu kovová (bez držiaku) I	podľa dĺžky sneholamu	ks	65,00	78,00	65,00	78,00
Držiak mreže sneholamu (AL) / tč, th, bč	1 ks/1 škridla sneholamu	ks	10,90	13,08	10,90	13,08
Mreža sneholamu / tč, th, bč	3 000 × 200 × 17 mm	ks	49,50	59,40	49,50	59,40
Svorka mreže sneholamu / tč, th, bč	17 × 17 mm	ks	0,99	1,19	0,99	1,19

POHYB PO STRECHE

Nosná škridla stúpajúcej plošiny kovová (bez držiaku) I		ks	78,00	93,60	78,00	93,60
Sada stúpajúcej plošiny STEP PLUS 41 (AL) / tč, th, bč	410 × 250 mm	sada	49,90	59,88	49,90	59,88
Sada stúpajúcej plošiny STEP PLUS 88 (AL) / tč, th, bč	880 × 250 mm	sada	69,60	83,52	69,60	83,52

ZAISTENIE PROTI VETRU

Príchytká škridiel Opál, pre laty 30/50	podľa statického posudku	ks	0,37	0,44	0,37	0,44
Príchytká škridiel Opál, pre laty 40/60	podľa statického posudku	ks	0,40	0,48	0,40	0,48
Príchytká rezaných škridiel	1 ks/základná škridla	ks	0,75	0,90	0,75	0,90

PRESTUPY V STREŠNEJ KRYTINE

Prestupová škridla keramická pre sanitárne odvetranie	podľa potreby	sada	185,00	222,00	195,00	234,00
Prestupová škridla keramická pre anténu	podľa potreby	sada	168,00	201,60	178,00	213,60
Prestupová škridla keramická pre solárne potrubie	podľa potreby	sada	168,00	201,60	178,00	213,60
Prestupová škridla keramická pre turbokotol	podľa potreby	sada	185,00	222,00	195,00	234,00
Redukčný prvok na prestupovú škridlu	1 ks/prestup	sada	4,90	5,88	4,90	5,88
Súprava pre napojenie na doplnkovú hydroizolačnú vrstvu	1 ks/prestup	sada	4,90	5,88	4,90	5,88

OSTATNÉ

Originálna farba na zatretie rezov napr. pri úžľabí	250 ml	ks	29,00	34,80	29,00	34,80
---	--------	----	--------------	-------	--------------	-------

tč - tehlovočervená, čh - červenohnedá, th - tmavohnedá, eč - ebenová čierna, bč - bridlicovočierna | červená, hnedá, antracitová

Neštandardný sortiment na objednávku. Dodaciu lehotu odporúčame vopred konzultovať s Oddelením služieb pre zákazníkov Bramac-u.

Braas Topás 13

Druh výrobku

Cena v € za jednotku množstva

Popis	M. J.	Cena v € za jednotku množstva						
		Rezná		Engoba		Glazúra		
		prírodná červená		antracitová tmavohnedá medená		červenohnedá gaštanovohnedá čierna		
		bez DPH	s DPH	bez DPH	s DPH	bez DPH	s DPH	
ŠKRIDLÝ								
Základná škridla 1/1	ks	1,05	1,26	1,25	1,50	1,48	1,78	
Základná škridla 1/1	12,8 ks/m ²	13,44	16,13	16,00	19,20	18,94	22,73	
KRAJNÉ LÍNIE STRECHY								
Krajná škridla pravá / ľavá	2,8 ks/bm	6,60	7,92	7,20	8,64	7,80	9,36	
Ukončovacia škridla	podľa potreby	6,80	8,16	7,90	9,48	8,40	10,08	
PULT								
Univerzálny pultový hrebenáč s príchytkou	3 ks/bm	8,90	10,68	9,90	11,88	10,90	13,08	
Univerzálny pultový hrebenáč začiatkový pravý s príchytkou a vrutom	1 ks/pult	17,80	21,36	18,40	22,08	19,20	23,04	
Univerzálny pultový hrebenáč ukončovací ľavý s príchytkou a vrutom	1 ks/pult	17,80	21,36	18,40	22,08	19,20	23,04	
Príchytka hrebenáča / tč, th	1 ks/hrebenáč	0,25	0,30	0,25	0,30	0,25	0,30	
RIEŠENIE PRE HREBEŇ A NÁROŽIE								
Hrebenáč drážkový HO s príchytkou	3 ks/bm	6,20	7,44	6,40	7,68	7,40	8,88	
Hrebenáč začiatkový drážkový HO s príchytkou a vrutom	podľa potreby	16,60	19,92	17,80	21,36	18,90	22,68	
Hrebenáč vyrovnávací drážkový dvojhrdlový HO s vrutom k vyrovnaniu dĺžky hrebeňa	1 ks/hrebeň	5,20	6,24	5,40	6,48	6,40	7,68	
Hrebenáč vyrovnávací drážkový bez hrdla HO s dvoma príchytkami a jedným vrutom pre napojenie na rozdeľovací hrebenáč a k vyrovnaniu dĺžky hrebeňa		6,20	7,44	6,40	7,68	7,40	8,88	
Hrebenáč rozdeľovací drážkový HO s tromi príchytkami a vrutom	pre sklony striech od 15° až 55°	59,00	70,80	61,00	73,20	66,00	79,20	
Uzáver hrebeňa keramický	1 ks/začiatok, 1 ks/koniec	7,40	8,88	7,90	9,48	8,40	10,08	
Príchytka hrebenáča / tč, th	1 ks/hrebenáč	0,25	0,30	0,25	0,30	0,25	0,30	
Utesňovací vrut / tč, čh, th, eč	1 ks/pripevnenie	0,52	0,62	0,52	0,62	0,52	0,62	
ODVETRANIE STRECHY								
Odvetrávací škridla	min. 25 ks/100 m ² strechy	4,90	5,88	5,40	6,48	6,20	7,44	
OCHRANA PROTI ZOSUVU SNEHU								
Protisnehový hák / tč, čh, bč, th, eč	1,3 - 5 ks/m ² podľa polohy a sklonu strechy	0,98	1,18	0,98	1,18	0,98	1,18	
Škridla sneholamu kovová (bez držiaku) ¹	podľa dĺžky sneholamu	65,00	78,00	65,00	78,00	65,00	78,00	
Škridla sneholamu kovová (bez držiaku) ²	podľa dĺžky sneholamu	72,00	86,40	72,00	86,40	72,00	86,40	
Držiak mreže sneholamu (AL) / tč, th, bč	1 ks/1 škridla sneholamu	10,90	13,08	10,90	13,08	10,90	13,08	
Mreža sneholamu / tč, th, bč	3 000 x 200 x 17 mm	49,50	59,40	49,50	59,40	49,50	59,40	
Svorka mreže sneholamu / tč, th, bč	17 x 17 mm	0,99	1,19	0,99	1,19	0,99	1,19	
POHYB PO STRECHE								
Nosná škridla stúpajúcej plošiny kovová (bez držiaku) 1	2 ks/1 plošina	78,00	93,60	78,00	93,60	78,00	93,60	
Nosná škridla stúpajúcej plošiny kovová (bez držiaku) 2	2 ks/1 plošina	82,00	98,40	82,00	98,40	82,00	98,40	
Sada stúpajúcej plošiny STEP PLUS 41 (AL) / tč, th, bč	410 x 250 mm	49,90	59,88	49,90	59,88	49,90	59,88	
Sada stúpajúcej plošiny STEP PLUS 88 (AL) / tč, th, bč	880 x 250 mm	69,60	83,52	69,60	83,52	69,60	83,52	
ZAISTENIE PROTI VETRU								
Príchytka škridiel DZ I	podľa statického posudku	0,28	0,34	0,28	0,34	0,28	0,34	
Príchytka rezaných škridiel	1 ks/základná škridla	0,75	0,90	0,75	0,90	0,75	0,90	
PRESTUPY V STREŠNEJ KRYTINE								
Prestupová škridla keramická pre sanitárne odvetranie	podľa potreby	162,00	194,40	172,00	206,40	176,00	211,20	
Prestupová škridla keramická pre anténu	podľa potreby	136,00	163,20	142,00	170,40	148,00	177,60	
Prestupová škridla keramická pre solárne potrubie	podľa potreby	136,00	163,20	142,00	170,40	148,00	177,60	
Redukčný prvok na prestupovú škridlu	1 ks/prestup	4,90	5,88	4,90	5,88	4,90	5,88	
Súprava pre napojenie	1 ks/prestup	4,90	5,88	4,90	5,88	4,90	5,88	
OSTATNÉ								
Originálna farba na zatretie rezov napr. pri úžľabí	250 ml	29,00	34,80	29,00	34,80	29,00	34,80	

tč - tehločervená, čh - červenohnedá, th - tmavohnedá, eč - ebenová čierna, bč - bridlicovočierna

¹ červená, hnedá, antracitová

² červenohnedá, gaštanovohnedá, čierna

Neštandardný sortiment na objednávku. Dodaciu lehotu odporúčame vopred konzultovať s Oddelením služieb pre zákazníkov Bramac-u.

Braas Granát 13

Druh výrobku

Cena v € za jednotku množstva

Popis	M. J.	Cena v € za jednotku množstva						
		Rezná		Engoba		Glazúra		
		prírodná červená		antracitová medená		červenohnedá gaštanovohnedá tmavohnedá		
		bez DPH	s DPH	bez DPH	s DPH	bez DPH	s DPH	
ŠKRIDLÝ								
Základná škridla 1/1	ks	0,99	1,19	1,22	1,46	1,38	1,66	
Základná škridla 1/1	cca. 13 ks/m ²	12,87	15,44	15,86	19,03	17,94	21,53	
Polovičná škridla 1/2	podľa potreby	2,20	2,64	2,40	2,88	2,60	3,12	
KRAJNÉ LÍNIE STRECHY								
Krajná škridla pravá / ľavá	2,8 ks/bm	5,20	6,24	5,80	6,96	6,40	7,68	
Ukončovacia škridla	podľa potreby	3,80	4,56	4,20	5,04	4,60	5,52	
PULT								
Univerzálny pultový hrebenáč s príchytkou	3 ks/bm	8,90	10,68	9,90	11,88	10,90	13,08	
Univerzálny pultový hrebenáč začiatkový pravý s príchytkou a vrutom	1 ks/pult	17,80	21,36	18,40	22,08	19,20	23,04	
Univerzálny pultový hrebenáč ukončovací ľavý s príchytkou a vrutom	1 ks/pult	17,80	21,36	18,40	22,08	19,20	23,04	
Príchytka hrebenáča / tč, th	1 ks/hrebenáč	0,25	0,30	0,25	0,30	0,25	0,30	
RIEŠENIE PRE HREBEŇ A NÁROŽIE								
Hrebenáč drážkový HO s príchytkou	3 ks/bm	6,20	7,44	6,40	7,68	7,40	8,88	
Hrebenáč začiatkový drážkový HO s príchytkou a vrutom	podľa potreby	16,60	19,92	17,80	21,36	18,90	22,68	
Hrebenáč vyrovnávací drážkový dvojhrdlový HO s vrutom k vyrovnaniu dĺžky hrebeňa	1 ks/hrebeň	5,20	6,24	5,40	6,48	6,40	7,68	
Hrebenáč vyrovnávací drážkový bez hrdla HO s dvoma príchytkami a jedným vrutom pre napojenie na rozdeľovací hrebenáč a k vyrovnaniu dĺžky hrebeňa		6,20	7,44	6,40	7,68	7,40	8,88	
Hrebenáč rozdeľovací drážkový HO s tromi príchytkami a vrutom pre sklon stiech od 15° až 55°		59,00	70,80	61,00	73,20	66,00	79,20	
Uzáver hrebeňa keramický	1 ks/začiatok, 1 ks/koniec	7,40	8,88	7,90	9,48	8,40	10,08	
Príchytka hrebenáča / tč, th	1 ks/hrebenáč	0,25	0,30	0,25	0,30	0,25	0,30	
Utesňovací vrut / tč, čh, th, eč	1 ks/prípevnenie	0,52	0,62	0,52	0,62	0,52	0,62	
ODVETRANIE STRECHY								
Odvetrávací škridla	min. 25 ks/100 m ² strechy	4,40	5,28	4,60	5,52	4,80	5,76	
OCHRANA PROTI ZOSUVU SNEHU								
Protisnehový hák / tč, čh, bč, th, eč	1,3 - 5 ks/m ² podľa polohy a sklonu strechy	0,98	1,18	0,98	1,18	0,98	1,18	
Škridla sneholamu kovová (bez držiaku) ¹	podľa dĺžky sneholamu	65,00	78,00	65,00	78,00	65,00	78,00	
Škridla sneholamu kovová (bez držiaku) ²	podľa dĺžky sneholamu	72,00	86,40	72,00	86,40	72,00	86,40	
Držiak mreže sneholamu (AL) / tč, th, bč	1 ks/1 škridla sneholamu	10,90	13,08	10,90	13,08	10,90	13,08	
Mreža sneholamu / tč, th, bč	3 000 x 200 x 17 mm	49,50	59,40	49,50	59,40	49,50	59,40	
Svorka mreže sneholamu / tč, th, bč	17 x 17 mm	0,99	1,19	0,99	1,19	0,99	1,19	
POHYB PO STRECHE								
Nosná škridla stúpajúcej plošiny kovová (bez držiaku) ¹	2 ks/1 plošina	78,00	93,60	78,00	93,60	78,00	93,60	
Nosná škridla stúpajúcej plošiny kovová (bez držiaku) ²	2 ks/1 plošina	82,00	98,40	82,00	98,40	82,00	98,40	
Sada stúpajúcej plošiny STEP PLUS 41 (AL) / tč, th, bč	410 x 250 mm	49,90	59,88	49,90	59,88	49,90	59,88	
Sada stúpajúcej plošiny STEP PLUS 88 (AL) / tč, th, bč	880 x 250 mm	69,60	83,52	69,60	83,52	69,60	83,52	
ZAISTENIE PROTI VETRU								
Príchytka škridiel DZ I	podľa statického posudku	0,28	0,34	0,28	0,34	0,28	0,34	
Príchytka rezaných škridiel	1 ks/základná škridla	0,75	0,90	0,75	0,90	0,75	0,90	
PRESTUPY V STREŠNEJ KRYTINE								
Prestupová škridla keramická pre sanitárne odvetranie	podľa potreby	162,00	194,40	172,00	206,40	176,00	211,20	
Prestupová škridla keramická pre anténu	podľa potreby	136,00	163,20	142,00	170,40	148,00	177,60	
Prestupová škridla keramická pre solárne potrubie	podľa potreby	136,00	163,20	142,00	170,40	148,00	177,60	
Prestupová škridla keramická pre turbokotol	podľa potreby	162,00	194,40	172,00	206,40	176,00	211,20	
Redukčný prvok na prestupovú škridlu	1 ks/prestup	4,90	5,88	4,90	5,88	4,90	5,88	
Súprava pre napojenie	1 ks/prestup	4,90	5,88	4,90	5,88	4,90	5,88	
OSTATNÉ								
Originálna farba na zatretie rezov napr. pri úžľabí	250 ml	29,00	34,80	29,00	34,80	29,00	34,80	

tč - tehlovočervená, čh - červenohnedá, th - tmavohnedá, eč - ebenová čierna, bč - bridlicovočierna

¹ červená, hnedá, antracitová

² červenohnedá, gaštanovohnedá, tmavohnedá, tmavozelená

Neštandardný sortiment na objednávku. Dodáciu lehotu odporúčame vopred konzultovať s Oddelením služieb pre zákazníkov Bramac-u.

Cenovú ponuku pre povrchovú úpravu TopLine Glazúra zostaví Bramac v prípade záujmu individuálne.

Braas Rubín 9

Druh výrobku

Cena v € za jednotku množstva

Popis	M. J.	Cena v € za jednotku množstva						
		Rezná		Engoba		Glazúra		
		prírodná červená		antracitová tmavohnedá medená		gaštanovohnedá čierna		
		bez DPH	s DPH	bez DPH	s DPH	bez DPH	s DPH	
ŠKRIDLÝ								
Základná škridla 1/1	ks	1,30	1,56	1,66	1,99	1,90	2,28	
Základná škridla 1/1 cca. 9,4 ks/m ²	m ²	12,22	14,66	15,60	18,72	17,86	21,43	
KRAJNÉ LÍNIE STRECHY								
Krajná škridla pravá / ľavá 2,5 ks/bm	ks	6,60	7,92	6,80	8,16	7,60	9,12	
Ukončovacia škridla podľa potreby	ks	3,60	4,32	3,90	4,68	4,20	5,04	
PULT								
Univerzálny pultový hrebenáč s príchytkou 3 ks/bm	ks	8,90	10,68	9,90	11,88	10,90	13,08	
Univerzálny pultový hrebenáč začiatkový pravý s príchytkou a vrutom 1 ks/pult	ks	17,80	21,36	18,40	22,08	19,20	23,04	
Univerzálny pultový hrebenáč ukončovací ľavý s príchytkou a vrutom 1 ks/pult	ks	17,80	21,36	18,40	22,08	19,20	23,04	
Príchytka hrebenáča / tč, th 1 ks/hrebenáč	ks	0,25	0,30	0,25	0,30	0,25	0,30	
RIEŠENIE PRE HREBEŇ A NÁROŽIE								
Hrebenáč drážkový HO s príchytkou 3 ks/bm	ks	6,20	7,44	6,40	7,68	7,40	8,88	
Hrebenáč začiatkový drážkový HO s príchytkou a vrutom podľa potreby	ks	16,60	19,92	17,80	21,36	18,90	22,68	
Hrebenáč vyrovnávací drážkový dvojhrdlový HO s vrutom 1 ks/hrebeň k vyrovnaniu dĺžky hrebeňa	ks	5,20	6,24	5,40	6,48	6,40	7,68	
Hrebenáč vyrovnávací drážkový bez hrdla HO s dvoma príchytkami a jedným vrutom pre napojenie na rozdeľovací hrebenáč a k vyrovnaniu dĺžky hrebeňa	ks	6,20	7,44	6,40	7,68	7,40	8,88	
Hrebenáč rozdeľovací drážkový HO s tromi príchytkami a vrutom pre sklon stiech od 15° až 55°	ks	59,00	70,80	61,00	73,20	66,00	79,20	
Uzáver hrebeňa keramický 1 ks/začiatok, 1 ks/koniec	ks	7,40	8,88	7,90	9,48	8,40	10,08	
Príchytka hrebenáča / tč, th 1 ks/hrebenáč	ks	0,25	0,30	0,25	0,30	0,25	0,30	
Utesňovací vrut / tč, čh, th, eč 1 ks/prípevnenie	ks	0,52	0,62	0,52	0,62	0,52	0,62	
ODVETRANIE STRECHY								
Odvetrávací škridla min. 25 ks/100 m ² strechy	ks	4,90	5,88	5,40	6,48	6,20	7,44	
OCHRANA PROTI ZOSUVU SNEHU								
Protisnehový hák / tč, čh, bč, th, eč 1,3 - 5 ks/m ² podľa polohy a sklonu strechy	ks	0,98	1,18	0,98	1,18	0,98	1,18	
Škridla sneholamu kovová (bez držiaku) ¹ podľa dĺžky sneholamu	ks	65,00	78,00	65,00	78,00	65,00	78,00	
Škridla sneholamu kovová (bez držiaku) ² podľa dĺžky sneholamu	ks	72,00	86,40	72,00	86,40	72,00	86,40	
Držiak mreže sneholamu (AL) / tč, th, bč 1 ks/1 škridla sneholamu	ks	10,90	13,08	10,90	13,08	10,90	13,08	
Mreža sneholamu / tč, th, bč 3 000 x 200 x 17 mm	ks	49,50	59,40	49,50	59,40	49,50	59,40	
Svorka mreže sneholamu / tč, th, bč 17 x 17 mm	ks	0,99	1,19	0,99	1,19	0,99	1,19	
POHYB PO STRECHE								
Nosná škridla stúpajúcej plošiny kovová (bez držiaku) ¹ 2 ks/1 plošina	ks	78,00	93,60	78,00	93,60	78,00	93,60	
Nosná škridla stúpajúcej plošiny kovová (bez držiaku) ² 2 ks/1 plošina	ks	82,00	98,40	82,00	98,40	82,00	98,40	
Sada stúpajúcej plošiny STEP PLUS 41 (AL) / tč, th, bč 410 x 250 mm	sada	49,90	59,88	49,90	59,88	49,90	59,88	
Sada stúpajúcej plošiny STEP PLUS 88 (AL) / tč, th, bč 880 x 250 mm	sada	69,60	83,52	69,60	83,52	69,60	83,52	
ZAISTENIE PROTI VETRU								
Príchytka škridiel DZ9 podľa statického posudku	ks	0,28	0,34	0,28	0,34	0,28	0,34	
Príchytka rezaných škridiel 1 ks/základná škridla	ks	0,75	0,90	0,75	0,90	0,75	0,90	
PRESTUPY V STREŠNEJ KRYTINE								
Prestupová škridla keramická pre sanitárne odvetranie podľa potreby	sada	162,00	194,40	172,00	206,40	176,00	211,20	
Prestupová škridla keramická pre anténu podľa potreby	sada	136,00	163,20	142,00	170,40	148,00	177,60	
Prestupová škridla keramická pre solárne potrubie podľa potreby	sada	136,00	163,20	142,00	170,40	148,00	177,60	
Prestupová škridla keramická pre turbokotol podľa potreby	sada	162,00	194,40	172,00	206,40	176,00	211,20	
Redukčný prvok na prestupovú škridlu 1 ks/prestup	sada	4,90	5,88	4,90	5,88	4,90	5,88	
Súprava pre napojenie 1 ks/prestup	sada	4,90	5,88	4,90	5,88	4,90	5,88	
OSTATNÉ								
Originálna farba na zatretie rezov napr. pri úžľabí 250 ml	ks	29,00	34,80	29,00	34,80	29,00	34,80	

tč - tehločervená, čh - červenohnedá, th - tmavohnedá, eč - ebenová čierna, bč - bridlicovočierna

¹ červená, hnedá, antracitová

² gaštanovohnedá, čierna

Neštandardný sortiment na objednávku. Dodáciu lehotu odporúčame vopred konzultovať s Oddelením služieb pre zákazníkov Bramac-u.

STREŠNÉ PRÍSLUŠENSTVO BRAMAC

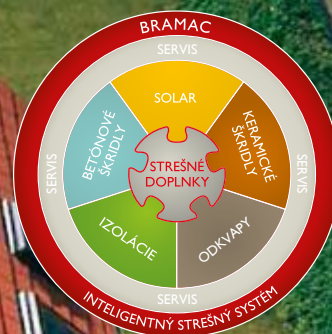

VÝHODY ORIGINALNEHO STREŠNÉHO PRÍSLUŠENSTVA BRAMAC:

- skúšané vo vlastnom testovacom stredisku
- vyvinuté presne pre krytinu Bramac
- veľký počet realizačných firiem zaškolených na pokládku
- nadštandardná 15-ročná záruka na funkčnosť celého strešného systému Bramac



PREHĽAD ORIGINÁLNEHO PRÍSLUŠENSTVA BRAMAC

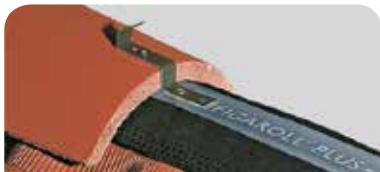

HREBEŇ/NÁROŽIE

Zabezpečuje odvetranie strechy. Zabraňuje vnikaniu snehu, prachu a vody.

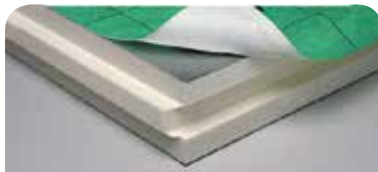

IZOLÁCIA

Zabraňuje tepelným únikom v zime a prehrievaniu interiéru v lete.



STREŠNÉ FÓLIE

Slúžia na dokonalé zabezpečenie proti vode a ochranu tepelnej izolácie v strešnom plášti.



PRÍCHYTKY

Chránia strechu pred poškodením vetrom.



SOLÁRNY A FOTOVOLTAICKÝ SYSTÉM

Mení slnečnú energiu na teplo a elektrinu.



PROTISNEHOVÝ SYSTÉM

Zabraňuje nekontrolovanému zosúvaniu snehu zo strechy.



PRVKY PRE ODKVAP. HRANU

Zabezpečujú odvetranie strechy a zároveň zabraňujú vlietavaniu vtákov.





PRESTUPY STRECHOU

Profesionálne riešenie pre odvetranie kanalizácie, anténne prestupy a pod.



UKONČOVACIE SYSTÉMY

Pre prepojenie strechy s komínom a ďalšími stavebnými prvkami (stena, atď.)



STÚPACÍ SYSTÉM

Umožňuje bezpečný pohyb na streche.



PRESVETLENIE STRECHY

Strešné okná a presvetľovacie škridly.



ÚŽLABIE

Slúži na prepojenie dvoch rôznych rovín striech.



ODKVAPOVÝ SYSTÉM

Zabezpečuje odvod dažďovej vody.

STRECHY BRAMAC VO VÝHODNÝCH BALÍČKOCH



Strešný systém Bramac obsahuje okrem škriadiel **rozsiahly sortiment strešných doplnkov** – od jednoduchších a cenovo dostupných až po špičkové so špeciálnymi vlastnosťami a funkciami.

Aby sme vám v našej ponuke uľahčili orientáciu, pripravili sme pre vás prehľad v podobe ucelených balíčkov striech spojených s výhodami, viď nasledujúca strana „Sprievodca výberom strešného balíčka“. Takto sa môžete vzhľadom na vaše potreby rozhodnúť pre tú **najvhodnejšiu strechu pre vás** - k ľubovoľnému modelu škridly Bramac si doplníte strešné doplnky podľa vami vybraného balíčka.



**BRAMAC
TIP**

POZOR! Ak si pri predaji strechy nie ste istí jej navrhnutým **zložením a správnosťou strešných doplnkov** v cenovej ponuke, radi vám pomôžeme. Kontaktujte nás na tel. číslo **037/692 00 03 a 05** alebo mailom na adresu **vypocty@bramac.com**. Bezplatne vám poradíme, ako neprísť o žiadnu zo záruk BRAMAC.

Prečo kompletný strešný systém Bramac z jednej ruky?

- ✓ **nadštandardná záruka na funkčnosť strechy** ako celku v trvaní 15 rokov, čo je až 7,5x viac ako je obvyklé na trhu pri zárukách na konkurenčné príslušenstvo
- ✓ **zákazník má možnosť vybrať si z najväčšieho počtu realizačných firiem**, ktoré sú firmou Bramac pravidelne školené na správnu pokládku celého strešného systému
- ✓ **originálne doplnky Bramac sú vyvinuté presne na krytíu Bramac**, čím sa minimalizuje riziko zatečenia vody do strechy
- ✓ **v prípade uznanej reklamácie zabezpečí Bramac na svoje náklady aj výmenu chybného doplnku vrátane demontáže a montáže krytiny**, nielen dodanie náhradného výrobku

Spríevodca výberom strešného balíčku

1. Čo by mala vaša nová strecha poskytnúť?



ŠTANDARD



ISTOTA



KOMFORT

Kľud a istotu vďaka kompletnej dodávke s kvalitou BRAMAC	✓	✓	✓
Ochranu pred zatečením vďaka doplnkom vyvinutým a testovaným pre krytinu BRAMAC	✓	✓	✓
Extrémnu odolnosť škriadiel voči mrazu s písomnou zárukou na 30 rokov	✓	✓	✓
Zákonnú záruku na kvalitu samotných strešných doplnkov v trvaní 2 rokov	✓	✓	✓
Rozšírenú písomnú záruku na funkčnosť strešného systému v trvaní 15 rokov		✓	✓
Výhodnejší nákup nízkoenergetických riešení (Bramac Solar a Them) vďaka dotácii Bramac až do výšky 1.800,- Eur		✓	✓
Vyšší tepelný komfort v podkrovní znižovaním teploty v letných mesiacoch až o 3 °C			✓
Efektívnejšie odvetranie, ktoré predĺži životnosť celej strechy			✓

2. Doplníte strechu odkvapovým systémom BRAMAC

Stabikor M - oceľový odkvapový systém s ochrannou farebnou vrstvou	●	●	●
Stabikor P - odkvapový systém z tvrdého, farebne upraveného plastu		●	●

3. Chceli by ste s vašou novou strechou šetriť peniaze?

Dajte Vášmu domu viac energie vďaka voliteľným nízkoenergetickým riešeniam BRAMAC

Bezplatný ohrev vody solárnym systémom BRAMAC	●	●	●
Úspora nákladov na kúrenie vďaka dokonalej izolácii Bramac Them		●	●
Elektrická energia získavaná zo slnka fotovoltaickými panelmi BRAMAC		●	●



ŠTANDARD - Spoľahlivá ochrana za dostupnú cenu



ISTOTA - Premyslené riešenie strechy s extra zárukou



KOMFORT - Pohodlné bývanie na najvyššej úrovni



je súčasťou balíčka



je k dispozícii pre daný balíček



nie je súčasťou balíčka



BRAMAC ŠTANDARD

Spolahlivá ochrana za dostupnú cenu

Základný balíček strešných prvkov, ktorý v spojení s akýmkoľvek modelom škridiel Bramac poskytuje ochranu za dostupnú cenu. Je vhodný na neobytné podkrovia a rekonštrukcie striech.

Zloženie balíčka BRAMAC ŠTANDARD

Popis	Strešné príslušenstvo	Výhody pre vás
Poistná hydroizolácia (strešná fólia)	Veltitech 120	2-vrstvová cenovo výhodná strešná fólia na strechy bez debnenia a do neobytných podkroví od sklonu 22°. Má vysokú odolnosť voči pretrhnutiu a prieniku vody.
	Bramac Štandard	3-vrstvová cenovo dostupná poistná strešná hydroizolačná fólia pre nedebsnené strechy od sklonu 22°, difúzne otvorená.
Hrebeň a nárožie	Ecoroll	Cenovo výhodný pás pre hrebeň a nárožie s kvalitným hliníkovým lemom na úrovni cenovo vyššie postavených výrobkov.
	Ecoroll ALU	Cenovo výhodný pás pre hrebeň a nárožie s celohliníkovou konštrukciou. NOVINKA
Odkvapová hrana	Ochranná mriežka Štandard	Zabezpečuje ochranu odkvapovej hrany strechy pred vniknutím vtáctva. NOVINKA
	Vetrací pás Štandard	Odvetráva strešný plášť v odkvapovej hrane. Väčšie otvory v páse zabezpečujú lepší prístup vzduchu pre odvetranie. NOVINKA
	Odkvapový plech	Bezpečne odvádza vlhkosť zo strešnej fólie mimo konštrukciu strechy. Chráni pred zatečením vody zo strešnej fólie do rímsy a fasády.
Napojenie na krytinu	Easy Flash	Napája strešný plášť na prestupujúce murované konštrukcie (komíny, vikiere, štítové múry). Je vyrobený zo špeciálne vrstveného materiálu s kovovým povrchom s dlhou životnosťou podobnou plechovým a oloveným riešeniam.
Úžľabie	Hliníkový pás úžľabia šírky 500	Farebne zhodný so všetkými štandardnými farbami krytín Bramac a vďaka rebrovaniu jeho tela lepšie odolá tlaku snehu.



Značková strecha dostupná pre každého!

Ak sa pri výbere strechy riadite najmä cenou, balíček Bramac Štandard je riešením práve pre vás. Ako najvhodnejšie modely krytín k uvedenému balíčku vám odporúčame **Bramac Renovu alebo Moravskú škridlu**, ktoré ponúkajú **výborný pomer kvality za dobrú cenu**.



BRAMAC ISTOTA

Získajte výnimočnú záruku!

Systém s kvalitnými strešnými doplnkami so zvýšenou ochranou a zárukou. V spojení s akýmkoľvek modelom škridly Bramac je vhodný pre rekonštrukcie a novostavby s obytným podkrovím.

Zloženie balíčka BRAMAC ISTOTA

Popis	Strešné príslušenstvo	Výhody pre vás
Poistná hydroizolácia (strešná fólia)	Veltitech 120	2-vrstvová cenovo výhodná strešná fólia na strechy bez debnenia a do neobytých podkroví od sklonu 22°. Má vysokú odolnosť voči pretrhnutiu a prieniku vody.
	Pro Plus Resistant	3-vrstvová vysokoparopriepustná fólia na strechy bez debnenia od sklonu 22°, s možnosťou pokládky priamo na tepelnú izoláciu. Má vysokú odolnosť voči pretrhnutiu a nedochádza k jej vlneniu pri pokládke a napínaní na krokách. S úpravou Resistant je navyše odolná proti impregnácii na strešných latách. NOVINKA
	Universal 2S Resistant	4-vrstvová vysokoparopriepustná fólia na plné debnenie od sklonu 15°. Povrch fólie má vysokú odolnosť voči oderu na debnení a vďaka výstužnej mriežke je fólia odolná voči roztrhnutiu. Dve integrované lepiace pásy zabezpečujú dokonalé vetrotesné napojenie jednotlivých pásov fólie. S úpravou Resistant je navyše odolná proti impregnácii na strešných latách. NOVINKA
Hrebeň a nárožie	Aerofirst	Vetrací pás hrebeňa strechy, ktorý zabezpečuje dodatočné odvetranie hrebeňa a tiež chráni pred hnaným dažďom a snehom.
	Figaroll Plus	Výborný systém odvetrania hrebeňa a nároží pomocou zdvojených vetracích kanálikov zabezpečuje zníženie teploty interiéru a chráni tak krov pred vlhkosťou, tvorbou plesní a hnilobou dreva.
Odkvapová hrana	Ochranná mriežka	Zabezpečuje ochranu odkvapovej hrany strechy pred vniknutím vtáctva. Navyše štetiny sú vzájomne previazané, čo zvyšuje ich robustnosť.
	Vetrací pás	Odvetráva strešný plášť v odkvapovej hrane. Väčšie otvory v páse zabezpečujú lepší prístup vzduchu pre odvetranie.
	Odkvapový plech	Bezpečne odvádza vlhkosť zo strešnej fólie mimo konštrukciu strechy. Chráni pred zatečením vody zo strešnej fólie do rímsy a fasády.
Napojenie na krytinu	Wakaflex	Napája strešný plášť na prestupujúce murované konštrukcie (komín, vikier, múr,...) a zabezpečuje lepšiu tesnosť ako plechové riešenie. Je vyrobený bez použitia olova, čím nezatažuje životné prostredie (napr. neznehodnotí dažďovú vodu zo strechy na polievanie).
Úžľabie	Hliníkový pás úžľabia šírky 500 mm	Farebne zhodný so všetkými štandardnými farbami krytín Bramac a vďaka rebrovaniu jeho tela lepšie odolá tlaku snehu.

Istota funkčnosti celej strechy!

S týmto balíčkom získate výnimočnú **15-ročnú záruku na funkčnosť vašej strechy ako celku**. V prípade akéhokoľvek problému so zatekaním vám Bramac **nielen dodá náhradný zlyhaný výrobok, ale aj na svoje náklady uvedie strechu do 100 % stavu**.

Podmienkou získania funkčnej záruky je zaslanie na to určenej vyplnenej žiadosti do Bramacu, kde bude zaregistrovaná a na jej základe bude vydaný záručný list.



BRAMAC ISTOTA OD 7°

Vsadte na bezpečný systém!

Systém na riešenie striech s nízkym sklonom už od 7°, pozostávajúci z krytiny Bramac MAX 7° a špeciálnych doplnkov. Vhodný na použitie pri modernej architektúre s maximálnym využitím podkrovného priestoru.

Zloženie balíčka BRAMAC ISTOTA vo verzii od 7° sklonu

Popis	Strešné príslušenstvo	Výhody pre vás
Poistná hydroizolácia (strešná fólia)	Top RU Resistant	4-vrstvová strešná fólia určená pre vytvorenie vodotesného podstrešia v rámci systému Bramac 7° (v kombinácii s lepiacou hmotou na spoje fólie a tesniacim tmelom pod kontralaty). Má vysokú priepustnosť vodnej pary a tiež vynikajúcu odolnosť voči pretrhnutiu, oderu a vytrhnutiu z klinčov. Jej lepiace pásy sú priamo napojené na vnútornú vodotesnú vrstvu fólie, čím sa úplne zamedzí riziku preniknutia vody do spoja. S úpravou Resistant je navyše odolná proti impregnácii na strešných latách.
	Premium WU	Vysokokvalitná 3-vrstvová strešná fólia určená pre riešenie striech s požiadavkou na vodotesné podstrešie. Je difúzne otvorená, odolná voči hnanému dažďu a má veľmi vysokú vodotesnosť (vodný stĺpec > 10.000 mm). Splňa požiadavky aj pre použitie v extrémnych klimatických oblastiach.
Hrebeň a nárožie	Metalroll	Najrobustnejšie riešenie hrebeňového odvetrania na slovenskom trhu. Je odolný voči poškodeniu, dokonale formovateľný ku každej krytine, s vynikajúcou lepiivosťou aj pri nízkych teplotách.
Odkvapová hrana	Ochranná mriežka	Zabezpečuje ochranu odkvapovej hrany strechy pred vniknutím vtáctva. Navyše štetiny sú vzájomne previazané, čo zvyšuje ich robustnosť.
	Vetrací pás	Odvetráva strešný plášť v odkvapovej hrane. Väčšie otvory v páse zabezpečujú lepší prístup vzduchu pre odvetranie.
Napojenie na krytinu	Odkvapový plech pod škridlu a fóliu	Bezpečne odvádza vlhkosť zo škridly a fólie mimo konštrukciu strechy. Chráni pred zatečením vody zo strešnej fólie do rímsy a fasády.
	Wakaflex	Napája strešný plášť na prestupujúce murované konštrukcie (komín, vikier, múr,...) a zabezpečuje lepšiu tesnosť ako plechové riešenie. Je vyrobený bez použitia olova, čím nezatažuje životné prostredie (napr. nezneškodnotí dažďovú vodu zo strechy na polievanie).

NOVINKA

NOVINKA



Výhody systému Bramac 7°:

- hodnotnejší vzhľad strechy ako pri iných používaných materiáloch (napr. fólia, plech)
- do detailov vyriešený strešný systém vrátane doplnkov (prestupy, napojenia...)
- zabezpečené odvetranie strešného plášťa
- okrem klasickej 30-ročnej záruky na mrazuvzdornosť krytiny aj dodatočná 15-ročná záruka na funkčnosť celého systému

Podmienkou získania funkčnej záruky je zaslanie na tu určenej vyplnenej žiadosti do Bramacu, kde bude zaregistrovaná a na jej základe bude vydaný záručný list.



BRAMAC KOMFORT

Chráňte sa pred horúčavou!

Ucelený balíček strešných doplnkov, ktorý v spojení s akýmkoľvek modelom škridiel Bramac zabezpečí váš maximálny komfort bývania v podkroví. Použité materiály prispievajú v lete k zníženiu teploty pod vašou strechou až o 3°C.

Zloženie balíčka BRAMAC KOMFORT

Popis	Strešné príslušenstvo	Výhody pre vás
Poistná hydroizolácia (strešná fólia)	Clima Plus 2S	Odráža 83% sálavého tepla, čím zníži teplotu pod strechou až o 3°C. Ušetrí tak až 20% elektrickej energie potrebnej na prevádzku klimatizácie v podkroví. Výrazne tiež redukuje elektrosmog a negatívne pôsobenie žiarenia z vonkajšieho prostredia.
Hrebeň a nárožie	Metalroll	Najrobustnejšie riešenie hrebeňového odvetrania na slovenskom trhu. Je odolný voči poškodeniu, dokonale formovateľný ku každej krytine, s vynikajúcou lepiivosťou aj pri nízkych teplotách.
Odkvapová hrana	Combi mriežka	Zabezpečuje ochranu odkvapovej hrany strechy pred vniknutím vtáctva a prispieva k intenzívnejšiemu odvetraniu strechy. Navyše štetiny sú vzájomne previazané čo zvyšuje ich robustnosť.
	Vetrač páš	Odvetráva strešný plášť v odkvapovej hrane. Väčšie otvory v páse zabezpečujú lepší prístup vzduchu pre odvetranie.
	Odkvapový plech	Bezpečne odvádza vlhkosť zo strešnej fólie mimo konštrukciu strechy. Chráni pred zatečením vody zo strešnej fólie do rímasy a fasády.
Napojenie na krytinu	Wakaflex	Napája strešný plášť na prestupujúce murované konštrukcie (komín, vikier, múr,...) a zabezpečuje lepšiu tesnosť ako plechové riešenie. Je vyrobený bez použitia olova, čím nezatažuje životné prostredie (napr. neznehodnotí dažďovú vodu zo strechy na polievanie).
Úžľabie	Hliníkový pás úžľabia šírky 500	Farebne zhodný so všetkými štandardnými farbami krytín Bramac a vďaka rebrovaniu jeho tela lepšie odolá tlaku snehu.



Ako sa teplo šíri strechou?

1. Teplota ovzdušia v lete obvykle dosahuje 30°C a viac.
2. Strešná krytina sa ohreje až na 80°C.
3. Strešná krytina sála teplo vo forme tepelného žiarenia ďalej až na fóliu.
4. Tepelné žiarenie sa po dopade na reflexnú fóliu **Bramac Clima Plus 2S** takmer úplne odráža.
5. Teplota v podkroví tak ostáva nižšia a prispieva k lepšej tepelnej pohode.

Podmienkou získania funkčnej záruky je zaslanie na to určenej vyplnenej žiadosti do Bramacu, kde bude zaregistrovaná a na jej základe bude vydaný záručný list.

PRÍSLUŠENSTVO

Univerzálne prvky

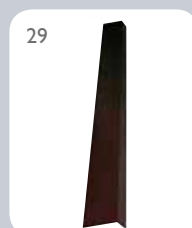
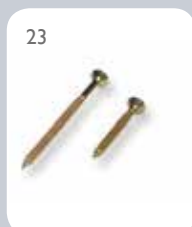
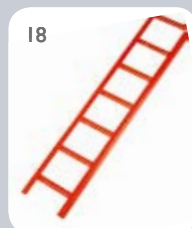
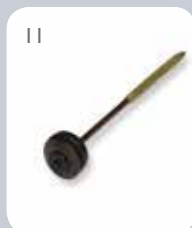

Príslušenstvo - univerzálne prvky

Druh výrobku / farba

Spotreba
približne

Jednotka
množstva

Počet ks
v balení
(na palete)

Cena v € za jednotku množstva
bez DPH | s DPH 20%

PRVKY PRE HREBEŇ A NÁROŽIE

1 Aerofirst – vetrací pás hrebeňa /tč, čh, th, bč	0,98 ks/l bm	l ks	25 (300)	7,95	9,54
2 Metalroll /tč, čh, th, bč	l bal/5 m	l bal	4 (72)	59,50	71,40
3 Figaroll Plus /tč, th, bč	l bal/5 m	l bal	5 (90)	42,50	51,00
4 Ecoroll /tč, th, bč	l bal/5 m	l bal	4 (180)	19,50	23,40
5 Ecoroll ALU /tč, th, bč	l bal/5 m	l bal	4 (180)	20,80	24,96
6 Ukončenie hrebeňa s povrch. úpravou PMMA /tč, th, bč	l ks	l ks	10	7,90	9,48
7 Uzáver hrebeňa z PVC /tč, čh, th, bč	l ks/l ukonč. hrebeňa	l ks	60	1,50	1,80
8 Príchytká hrebenáča /tč, th	l ks/l hrebenáč	l ks	50 (12 600)	0,25	0,30
9 Príchytká rezaných škridiel nárožia a úžľabia	podľa potreby	l ks	50	0,75	0,90
10 Držiak laty hrebenáča s klincom dl. 23 cm	podľa potreby	l ks	100 (3 200)	0,86	1,03
11 Utesňovací vrut	podľa potreby	l ks	100	0,52	0,62

OCHRANA PROTI VETRU A SNEHU

12 Protisnehová zábrana /tč, čh, th, bč	podľa potreby	l ks	100 (3 000)	0,86	1,03
SYSTÉM BRAMAC STOP PLUS:					
13 Držiak mreže sneholamu (Al) /tč, čh, th, bč	podľa potreby	l ks	1	10,90	13,08
14 Mreža sneholamu /tč, čh, th, bč	l ks/3 m	l ks	1	49,50	59,40
15 Spoj. svorka mreže sneholamu /tč, čh, th, bč	2 ks/spoj	l ks	1	0,99	1,19
16 Držiak guľatiny (Al)	podľa potreby	l ks	1	10,90	13,08
SYSTÉM BRAMAC STOP UNI:					
17 Držiak mreže sneholamu (farebný pozink) /tč, th, bč	podľa potreby	l ks	5	6,90	8,28
18 Mreža sneholamu (farebný pozink) /tč, th, bč	l ks/3 m	l ks	1	26,10	31,32
19 Spoj. svorka mreže sneholamu (farebný pozink) /tč, th, bč	2 ks/spoj	l ks	2	0,60	0,72
20 Príchytká škridly pozinkovaná 70mm /80mm		l ks	500	0,12 / 0,13	0,14 / 0,16
21 Príchytká pre škridlu Bramac Reviva	podľa potreby	l ks	500	0,27	0,32
22 Klinec pozinkovaný					
a) o 2,5/45 mm	podľa potreby	l kg	1	3,10	3,72
b) o 3,1/80 mm	podľa potreby	l kg	1	3,25	3,90
23 Vrut					
a) o 4,5/40 mm	podľa potreby	500 ks	1	8,90	10,68
b) o 4,5/70 mm	podľa potreby	500 ks	1	11,90	14,28

PRVKY PRE ODVETVANIE STRECHY

24 Ochranná mriežka Štandard /bč	l ks/l bm	l ks	200 (3 600)	0,65	0,78
25 Ochranná mriežka /bč (pre balíčky Istota a Istota od 7°)	l ks/l bm	l ks	200 (3 600)	0,95	1,14
26 Combi mriežka /bč (pre balíček Komfort)	l ks/l bm	l ks	30 (720)	1,90	2,28
27 Vetrací pás Štandard 5m /tč, bč	l bal/5 m	l bal	10 (500)	4,70	5,64
28 Vetrací pás 5m /tč, bč (pre bal. Istota, Istota od 7° a Komfort)	l bal/5 m	l bal	10 (500)	5,90	7,08
29 Odkvap. plech pod fóliu Bramac 7° dl. 275 cm /tč, bč	podľa potreby	l ks	10 (240)	10,50	12,60
30 Od. plech pod škridlu Bramac 7° dl. 275 cm /tč, bč	podľa potreby	l ks	10 (240)	9,80	11,76
31 Odkvapový plech – farebný pozink. dl. 275 cm /bč	podľa potreby	l ks	10 (240)	9,50	11,40

tč – tehlovočervená farba, čh – červenohnedá farba, th – tmavohnedá farba, bč – bridlicovočierna farba

PRÍSLUŠENSTVO

Univerzálne prvky

32, 33, 34, 35



36, 37



38



40

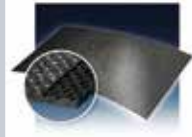

41

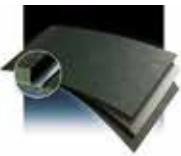

42

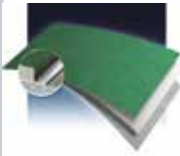

43

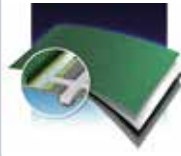

44

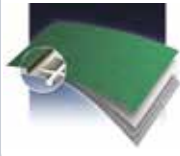

45

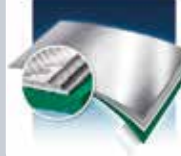

46

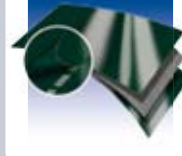

47



48



49



50



51



52



53



54



55



56



Príslušenstvo - univerzálne prvky

Druh výrobku / farba

Spotreba
približne

Jednotka
množstva

Počet ks
v balení
(na palete)

Cena v € za jednotku množstva
bez DPH s DPH 20%

POCHÔDZNA STRECHA

32 Sada stúpacaj plošiny Bramac Step Plus 41 (Al) /bč	podľa potreby	1 ks	1	49,90	59,88
33 Sada stúpacaj plošiny Bramac Step Plus 41 (Al) /bč - pre sklon menší ako 15°	podľa potreby	1 ks	1	55,50	66,60
34 Sada stúpacaj plošiny Bramac Step Plus 88 (Al) /bč	podľa potreby	1 ks	1	69,60	83,52
35 Sada stúpacaj plošiny Bramac Step Plus 88 (Al) /bč - pre sklon menší ako 15°	podľa potreby	1 ks	1	75,20	90,24
36 Sada stúpacaj plošiny Bramac Step UNI 40 /tč, bč	podľa potreby	1 ks	1	39,80	47,76
37 Sada stúpacaj plošiny Bramac Step UNI 80 /tč, bč	podľa potreby	1 ks	1	49,80	59,76

PRESVETLENIE STRECHY

38 Univerzálne strešné okno /tč, čh, th, bč Luminex Univerzál 47,5 x 52 cm	podľa potreby	1 ks	1 (12)	98,00	117,60
39 Náhradná výplň univerzálneho strešného okna Luminex Uni. (bez obr.)	podľa potreby	1 ks	1	69,00	82,80

POISTNÉ HYDROIZOLÁCIE A PÁSKY

40 Bramac Veltitech 120 Poistná hydroizolačná fólia, difúzne uzatvorená.	podľa potreby	1 bal/75m ² m ²	1 (20)	60,00 0,80	72,00 0,96
41 Bramac Štandard Poistná hydroizolačná fólia, vysoko difúzne otvorená.	podľa potreby	1 bal/75m ² m ²	1	82,50 1,10	99,00 1,32
42 Bramac Pro Plus Resistant NOVINKA Poistná hydroizolačná fólia, vysoko difúzne otvorená.	podľa potreby	1 bal/75m ² m ²	1 (30)	103,50 1,38	124,20 1,66
43 Bramac Universal 2S Resistant NOVINKA Poistná hydroizolačná fólia, vysoko difúzne otvorená, s dvomi lepiacimi pásmi, s použitím od sklonu 15°	podľa potreby	1 bal/75m ² m ²	1 (20)	195,00 2,60	234,00 3,12
44 Bramac Top RU Resistant NOVINKA Poistná hydroizolačná fólia, vysoko difúzne otvorená, s dvomi lepiacimi pásmi, s použitím od 7° sklonu strechy.	podľa potreby	1 bal/75m ² m ²	1 (12)	307,50 4,10	369,00 4,92
45 Bramac Clima Plus 2S. Poistná hydroizolačná fólia, vysoko difúzne otvorená, s dvomi lepiacimi páskami, s reflexnou vrstvou		1 bal/75m ² m ²	1 (20)	315,00 4,20	378,00 5,04
46 Bramac Premium WU NOVINKA Poistná hydroizolačná fólia, difúzne otvorená pre vodotesné podstrešia	podľa potreby	1 bal/45m ² m ²	1 (20)	337,50 7,50	405,00 9,00
47 Divotape – jednostranne lepiaca páska	1 ks/25 m	1 ks	10	17,50	21,00
48 Duorol – obojstranne lepiaca páska	1ks/50 m	1 ks	6	24,90	29,88
49 Easy Tape – flexibilná lepiaca páska	1ks/10 m	1 ks	6	39,50	47,40
50 Superabsorbér – tesniaca páska NOVINKA	1ks/30 m	1 ks	10 (240)	22,50	27,00
51 Butylband – obojstranná tesniaca páska pod kontralaty (šírka 50 mm)	1 ks/25 m	1 ks	2 (150)	21,50	25,80
52 Tesniaci tmel pod kontralaty od 7°	podľa potreby	1 ks	10	29,50	35,40
53 Lepiaci hmota pre vodotesné napojenie fólií od 7°	podľa potreby	1 ks	12	9,70	11,64
54 Prestupová manžeta WU NOVINKA	podľa potreby	1 ks	10 (720)	29,00	34,80
55 Napojenie vonkajšieho rohu WU NOVINKA	podľa potreby	1 ks	40 (2 800)	5,00	6,00
56 Lepiaci hmota Premium WU NOVINKA	podľa potreby	1 ks	6 (465)	35,00	42,00

tč – tehlovočervená farba, čh – červenohnedá farba, th – tmavohnedá farba, bč – bridlicovočierna farba

PRÍSLUŠENSTVO

Univerzálne prvky

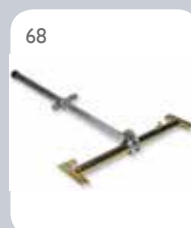

Príslušenstvo - univerzálne prvky

Druh výrobku / farba

Spotreba
približne

Jednotka
množstva

Počet ks
v balení
(na palete)

Cena v € za jednotku množstva
bez DPH | s DPH 20%

PRVKY PRE ÚŽĽABIE

57 Hliníkový pás úžľabia šírky 500mm /tč, čh, th, bč	1 ks/1,5 m	1 ks	1	16,90	20,28
58 Príchytka hliníkového pásu úžľabia /tč	6 ks/1,5 m úžľabia	1 ks	50	0,37	0,44
59 Upevňovací samolepiaci pás úžľabia	podľa potreby	1 m	10	12,90	15,48
60 Compriband – klin 30/60mm samolepiaci	2 ks/1 bm úžľabia	1 ks	100 (800)	1,50	1,80

WAKAFLEX

61 EasyFlash /tč, th, bč – univerzálny prvok pre ukončenie strešnej krytiny	1 bal/5 m	1 bal	5	59,00	70,80
62 Wakaflex /tč, th, bč – univerzálny prvok pre ukončenie strešnej krytiny	1 bal/5 m	1 bal	484	78,00	93,60
63 Krycia lišta Wakaflexu (60/2400 mm) /tč, th	podľa potreby	1 ks	20	9,90	11,88
64 Skrutka k lište Wakaflexu	12 ks/ 1 krycia lišta	1 ks	240	0,35	0,42
65 Tmel pre Wakaflex	1 ks/ 5 m lišty	1 ks	20	13,90	16,68

OSTATNÉ PRÍSLUŠENSTVO

66 Ozdobný kohút vrátane príslušenstva /tč, bč	podľa potreby	1 ks	1	215,00	258,00
67 Modulová nosná zostava /tč, th, bč bez škridly sneholamu (modulová podpora, sada skrutiek)	1 ks/škridla sneholamu	1 ks	1	13,70	16,44
68 Antény držiak univerzálny	podľa potreby	1 ks	1	69,00	82,80
69 Nadstavec pre priečne vedenie bleskozvodu	podľa potreby	1 ks	100	1,45	1,74

tč – tehlovočervená farba, čh – červenohnedá farba, th – tmavohnedá farba, bč – bridlicovočierna farba

RIEŠENIE K PRESTUPOM V STREŠNEJ KRYTINE



Riešenie k prestupom v strešnej krytine

Druh výrobku / farba

Jednotka množstva | Počet ks v 1 zväzku | Počet ks na palete | Cena v € za jednotku množstva bez DPH | s DPH 20%

1 Sada DuroVent pre sanit. odvetr. Montero, Klasik, MŠ, MAX 7° /tč, čh, th, bč	1 sada	1	-	44,90	53,88
2 Sada DuroVent pre sanitárne odvetranie Adria, RŠ * /tč, čh, th, bč	1 sada	1	-	51,30	61,56
3 Sada DuroVent pre sanitárne odvetranie Reviva, Tectura, Tegalit /tč, th, bč	1 sada	1	-	61,90	74,28
4 Sada DuroVent pre kanal. odvetr. Montero, Klasik, MŠ, MAX 7° /tč, čh, th, bč	1 sada	1	-	38,90	46,68
5 Sada DuroVent pre kanalizačné odvetranie Adria, RŠ * /tč, čh, th, bč	1 sada	1	-	45,30	54,36
6 Sada DuroVent pre kanal. odvetranie Reviva, Tectura, Tegalit /tč, th, bč	1 sada	1	-	55,90	67,08
7 Sada DuroVent pre anténu a sat. Montero, Klasik, MŠ, MAX 7° /tč, čh, th, bč	1 sada	1	-	27,50	33,00
8 Sada DuroVent pre anténu a satelit Adria, RŠ * /tč, čh, th, bč	1 sada	1	-	33,90	40,68
9 Sada DuroVent pre prestup antény Reviva, Tectura, Tegalit /tč, th, bč	1 sada	1	-	44,50	53,40
10 Sada DuroVent pre odvod spalín Montero, Klasik, MŠ, MAX 7° /tč, čh, th, bč	1 sada	1	-	36,60	43,92
11 Sada DuroVent pre odvod spalín Adria, RŠ * /tč, čh, th, bč	1 sada	1	-	43,00	51,60
12 Sada DuroVent pre odvod spalín Reviva, Tectura, Tegalit /tč, th, bč	1 sada	1	-	53,60	64,32

UNIVERZÁLNE PRVKY PRE VŠETKY SADY

13 Pružná spojka odvetrania, DN 100 mm	1 ks	10	200	16,50	19,80
14 Pružná spojka odvetrania, DN 125 mm	1 ks	6	96	16,90	20,28
15 Prípojná sada DuroVent DN 100 mm	1 ks	64	-	4,50	5,40
16 Prípojná sada DuroVent DN 125 mm	1 ks	64	-	4,90	5,88
17 Prípojná sada DuroVent DN 100 mm Max	1 ks	64	-	4,50	5,40
18 Prípojná sada DuroVent DN 125 mm Max	1 ks	64	-	4,90	5,88
19 Redukčný prvok 100/70	1 ks	20	-	4,90	5,88
20 Univerzálna prestupová škridla pre káble od nadstrešných zariadení, max. 8 káblov s priemerom 4 - 8 mm	1 ks	-	-	69,70	83,64

* bez obrázku

tč – tehlovočervená farba, čh – červenohnedá farba, th – tmavohnedá farba, bč – bridlicovočierna farba

ODKVAPOVÝ SYSTÉM BRAMAC STABICOR – M

z farbeného pozinkovaného plechu

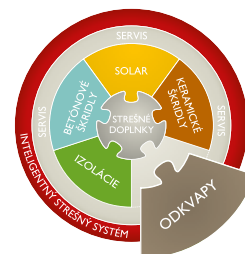

Dômyselný odkvapový systém spájaný mechanickými spojkami bez potreby nitovania a lepenia. Je zabezpečený ochranou voči oderom a poškrabaniu pri montáži, resp. doprave (žľaby a rúry sú po celej dĺžke balené do ochranej fólie). Vyznačuje sa vysokou stabilitou voči poveternostným vplyvom a UV žiareniu. Odoláva veľkým teplotným zmenám. Nie sú potrebné žiadne dodatočné nátery.



Odkvapový systém Bramac Stabikor – M

Druh výrobku

Jednotka množstva

Počet ks v balení (na palete)

Cena v € za jednotku množstva s DPH 20% bez DPH

Počet ks v balení (na palete)

Cena v € za jednotku množstva s DPH 20% bez DPH

ŽLABY / tč, čh, th, č

	Jednotka množstva	Ø 100mm/ RŠ 250			Ø 150mm/ RŠ 333		
		Počet ks v balení (na palete)	Cena v € bez DPH	Cena v € s DPH 20%	Počet ks v balení (na palete)	Cena v € bez DPH	Cena v € s DPH 20%
1 Odkvapový žlab á 4 m	1 ks	5 (180)	16,50	19,80	5 (180)	20,90	25,08
2 Spojka žlabu so spevňovacím profilom	1 ks	10	6,00	7,20	10	6,10	7,32
3 Vnútorný roh žlabu 90°	1 ks	5 (200)	10,30	12,36	5 (200)	10,75	12,90
4 Vonkajší roh žlabu 90°	1 ks	5 (200)	10,30	12,36	5 (200)	10,75	12,90
5 Ukončenie žlabu s tesnením	1 ks	25	4,50	5,40	25	4,60	5,52
6 Držiak žlabu	1 ks	10	3,60	4,32	10	3,00	3,60
7 Hrdlo žlabu s odtokom 100/80 mm	1 ks	25	7,50	9,00	-	-	-
8 Hrdlo žlabu s odtokom 150/100 mm	1 ks	-	-	-	25	8,20	9,84

ZVODY / tč, čh, th, č

	Jednotka množstva	Ø 80mm			Ø 100mm		
		Počet ks v balení (na palete)	Cena v € bez DPH	Cena v € s DPH 20%	Počet ks v balení (na palete)	Cena v € bez DPH	Cena v € s DPH 20%
9 Odkvapová rúra 3 m	1 ks	5	15,20	18,24	5 (120)	16,20	19,44
10 Odkvapová rúra 1 m	1 ks	5	4,75	5,70	5 (120)	5,50	6,60
11 Oblúk odkvapovej rúry 72°	1 ks	25	5,95	7,14	25 (400)	8,15	9,78
12 Oblúk odkvapovej rúry 42°	1 ks	-	-	-	25 (400)	8,15	9,78
13 Odbočka odkvapovej rúry 72°, 100 / 80*	1 ks	10	26,00	31,20	-	-	-
14 Odbočka odkvapovej rúry 72°, 100 / 100*	1 ks	-	-	-	10	26,50	31,80
15 Spojka odkvapovej rúry	1 ks	-	-	-	25	8,50	10,20
16 Klapka pre zber dažďovej vody	1 ks	-	-	-	10	30,90	37,08
17 Soklový ohyb	1 ks	-	-	-	25	12,10	14,52
18 Objímka odkvap. rúry 80 mm + závit 140mm	1 ks	25	3,35	4,02	-	-	-
19 Objímka odkvap. rúry 80 mm + závit 200mm	1 ks	25	3,85	4,62	-	-	-
20 Objímka odkvap. rúry 100 mm + závit 140mm	1 ks	-	-	-	25	3,50	4,20
21 Objímka odkvap. rúry 100 mm + závit 200mm	1 ks	-	-	-	25	3,90	4,68
22 Korekčný lak*	1 ks	1	8,50	10,20	1	8,50	10,20

* bez obrázku

tč – tehlovočervená farba, čh – červenohnedá farba, th – tmavohnedá farba, č – čierna farba

ODKVAPOVÝ SYSTÉM BRAMAC STABICOR – P

z tvrdeného farebne upraveného plastu

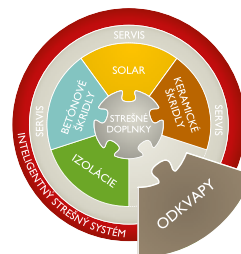

Vyznačuje sa vysokou farebnou stabilitou a atraktívnym "medeným" vzhľadom. Pri extrémnom zatažení dôjde k pružnej deformácii žlabu, ktorý sa po odľahčení vráti do pôvodného tvaru. Svojou odolnosťou voči korózii sa radí medzi produkty, ktoré nevyžadujú žiadnu údržbu. Montáž systému je veľmi jednoduchá priamo na mieste.

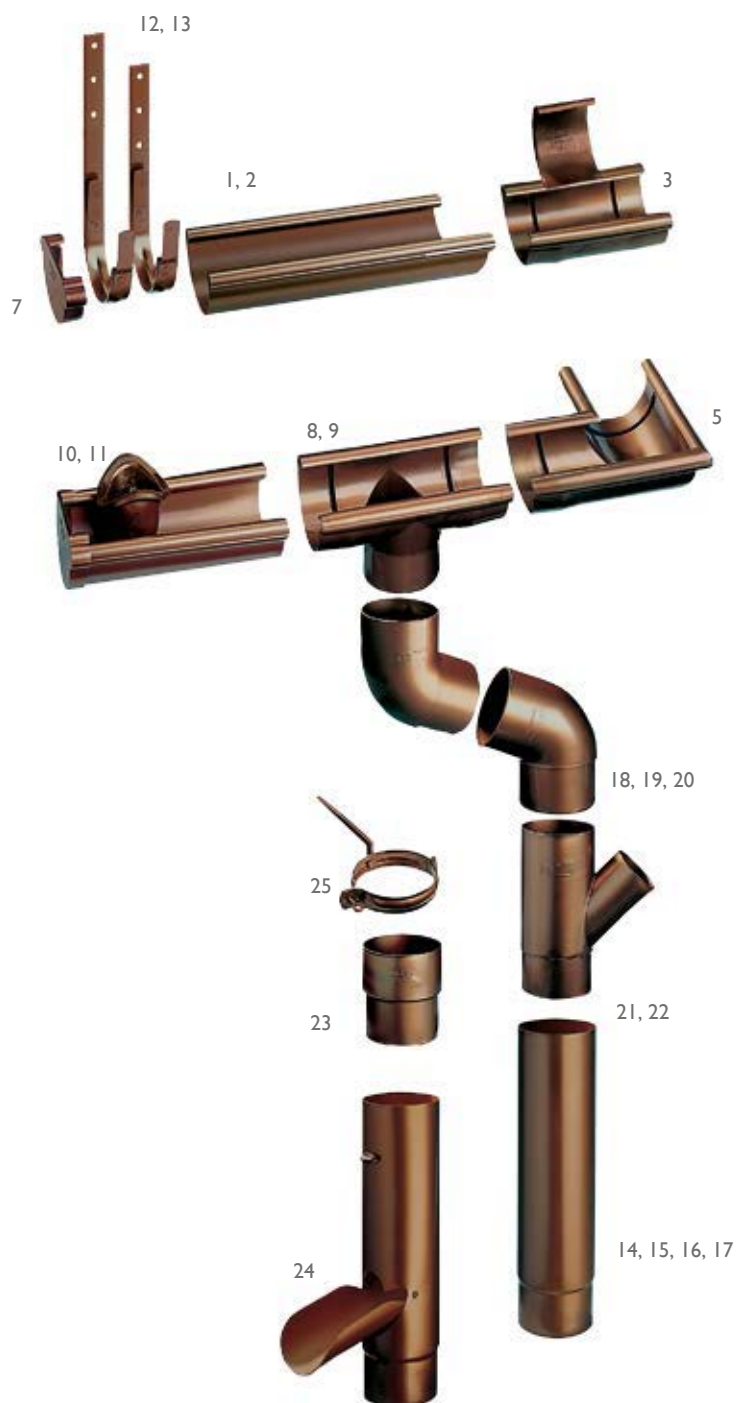

Odkvapový systém Bramac Stabicor – P

Druh výrobku

Jednotka množstva

Počet ks v balení (na palete)

Cena v € za jednotku množstva bez DPH | s DPH 20%

Počet ks v balení (na palete)

Cena v € za jednotku množstva bez DPH | s DPH 20%

ŽLABY

Ø 125mm

Ø 150mm

			Ø 125mm		Ø 150mm		
1 Odkvapový žlab á 4m	1 ks	4 (60)	36,00	43,20	4 (60)	38,20	45,85
2 Spojka žlabu dvojdielna	1 ks	20	9,90	11,88	30	10,90	13,08
3 Vnúťomý roh žlabu 90°*	1 ks	16	17,50	21,00	12	19,90	23,88
4 Vonkajší roh žlabu 90°	1 ks	16	17,50	21,00	12	19,90	23,88
5a Špeciálny roh žlabu > 90° (uhol na objednávku)*	1 ks	1	64,70	77,64	1	64,70	77,64
5b Špeciálny roh žlabu < 90° > 30° (uhol na objednávku)*	1 ks	1	139,70	167,64	1	139,70	167,64
5c Špeciálny roh žlabu – dvojitý uhol (uhol na objednávku)*	1 ks	1	109,50	131,40	1	109,50	131,40
6 Ukončenie žlabu univerzálne	1 ks	30	3,90	4,68	40	4,50	5,40
7 Hrdlo žlabu s odtokom 70	1 ks	16	13,80	16,56	12	15,90	19,08
8 Hrdlo žlabu s odtokom 100	1 ks	12	14,70	17,64	-	-	-
9 Variabilný odtok 70	1 ks	1	17,80	21,36	1	24,70	29,64
10 Variabilný odtok 100	1 ks	1	23,50	28,20	25 (400)	7,90	9,48
11 Držiak žlabu štandardný	1 ks	25 (400)	6,90	8,28	25 (400)	4,30	5,16
12 Držiak žlabu krátky	1 ks	25 (400)	3,85	4,62			

* bez obrázku

Odkvapový systém Bramac Stabicor – P

Druh výrobku

Jednotka množstva

Počet ks v balení (na palete)

Cena v € za jednotku množstva bez DPH | s DPH 20%

ZVODY

Ø 100mm

			Ø 100mm	
14 Odkvapová rúra á 4m	1 ks	3 (43)	35,00	42,00
15 Odkvapová rúra á 2m	1 ks	3 (43)	19,90	23,88
16 Odkvapová rúra á 1m	1 ks	6 (86)	10,90	13,08
17 Odkvapová rúra á 0,5m	1 ks	25	5,50	6,60
18 Oblúk odkvapovej rúry 67°	1 ks	12	6,00	7,20
19 Oblúk odkvapovej rúry 45°	1 ks	36	9,90	11,88
20 Oblúk odkvapovej rúry 15°	1 ks	1	21,00	25,20
21 Odbočka odkvapovej rúry 45° Ø 70 mm	1 ks	10	26,00	31,20
22 Odbočka odkvapovej rúry 45° Ø 100 mm	1 ks	10	27,00	32,40
23 Spojka odkvapovej rúry	1 ks	1	10,90	13,08
24 Klapka pre zber dažďovej vody	1 ks	10	24,85	29,82
25 Objímka odkvapovej rúry	1 ks	25	5,10	6,12
26 Objímka odkvap. rúry predĺžená so závitom 200 mm*	1 ks	25	7,90	9,48

NADKROKVOVÉ IZOLÁCIE BRAMAC THERM

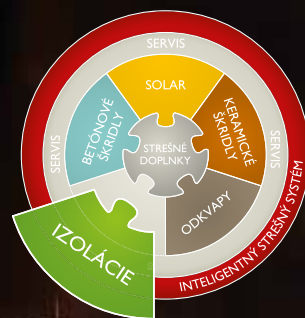

VÝHODY SYSTÉMU:

- možnosť dodatočného zateplenia obývaných priestorov zvonku bez zásahu v interiéri
- v zime zabraňuje úniku tepla a v lete prehrievaniu strechy
- minimálny únik tepla cez krokvy
- možnosť zachovania viditeľného krovu v interiéri podkrovia
- navyše možnosť získania BRAMAC DOTÁCIE na ucelené nízkoenergetické strechy

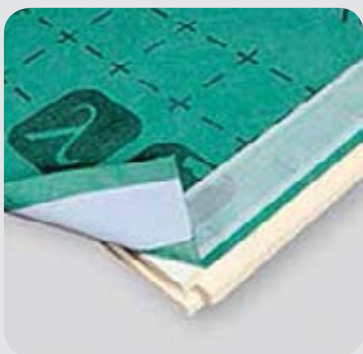

BRAMAC THERM PRO

- ako náhrada plného debnenia s vynikajúcimi tepelne izolačnými vlastnosťami. Nahradí cca. 7 cm klasickej izolácie.

Materiál: tvrdená polyizokyanurátová pena (PIR) na vrchnej strane opatrená nakaširovanou fóliou ako poistnou hydroizoláciou z polypropylénu so zvislými aj vodorovnými presahmi a s armovacou tkaninou na spodnej strane

Tepelná vodivosť: $\lambda = 0,028 \text{ W/mK}$

Rozmery: 1240 x 2400 mm (vonkajšie rozmery)
1225 x 2385 mm (krycie rozmery)

Hrúbka materiálu: 50 mm

Drážkovanie: spoj na pero a drážku

Utesnenie presahu: integrované samolepiace pásky (dvojité zlepenie)



BRAMAC THERM KOMPAKT

- pre dodatočné zateplenie existujúcej strechy s pôvodnou medzikrokovou izoláciou bez nutnosti zvyšovania krokiev.

Materiál: tvrdená polyizokyanurátová pena (PIR) opatrená z oboch strán netkanou textíliou a na hornej ploche nakaširovanou fóliou pre poistnú hydroizoláciu z polypropylénu so zvislými a vodorovnými presahmi

Tepelná vodivosť: $\lambda = 0,025 \text{ W/mK}$ (hrúbka dosky < 120 mm)
 $\lambda = 0,024 \text{ W/mK}$ (hrúbka dosky $\geq 120 \text{ mm}$)

Rozmery: pre hrúbky dosiek 50,80 mm
1235 x 2395 mm (vonkajšie rozmery)
1220 x 2380 mm (krycie rozmery)
pre hrúbky dosiek $\geq 100 \text{ mm}$
1240 x 2400 mm (vonkajšie rozmery)
1220 x 2380 mm (krycie rozmery)

Hrúbka materiálu: 50 mm – 240 mm

Drážkovanie: spoj na pero a drážku

Utesnenie presahu: integrované samolepiace pásky (dvojité zlepenie)



BRAMAC THERM TOP

- využiteľný najmä pre novostavby - buď samostatne bez použitia medzikrovej izolácie, alebo ako doplnok ku medzikrovej izolácii.

Materiál: tvrdená polyizokyanurátová pena (PIR) opatrená z oboch strán hliníkovou fóliou a na hornej ploche nakaširovanou fóliou pre poistnú hydroizoláciu z polypropylénu so zvislými a vodorovnými presahmi

Tepelná vodivosť: $\lambda = 0,022 \text{ W/mK}$

Rozmery: pre hrúbku dosiek 80 mm
1235 x 2395 mm (vonkajšie rozmery)
1220 x 2380 mm (krycie rozmery)
pre hrúbky dosiek $\geq 100 \text{ mm}$
1240 x 2400 mm (vonkajšie rozmery)
1220 x 2380 mm (krycie rozmery)

Hrúbka materiálu: 80 mm – 240 mm

Drážkovanie: spoj na pero a drážku

Utesnenie presahu: integrované samolepiace pásky (dvojité zlepenie)

Bramac Therm

Druh výrobku

Jednotka
množstva

Počet ks
v 1 zväzku
(na palete)

Cena v € za jednotku množstva
bez DPH s DPH 20%

1 BRAMAC THERM PRO

Bramac Therm Pro 50 mm	m ²	1 (24)	22,40	26,88
------------------------	----------------	--------	--------------	-------

2 BRAMAC THERM KOMPAKT

Bramac Therm Kompakt 50 mm	m ²	1 (24)	19,20	23,04
Bramac Therm Kompakt 80 mm	m ²	1 (15)	24,50	29,40
Bramac Therm Kompakt 100 mm	m ²	1 (12)	27,90	33,48
Bramac Therm Kompakt 120 mm	m ²	1 (10)	31,90	38,28
Bramac Therm Kompakt 140 mm	m ²	1 (8)	35,60	42,72
Bramac Therm Kompakt 160 mm	m ²	1 (7)	39,50	47,40
Bramac Therm Kompakt 180 mm	m ²	1 (6)	43,10	51,72
Bramac Therm Kompakt 200 mm	m ²	1 (6)	47,20	56,64
Bramac Therm Kompakt 220 mm	m ²	1 (5)	51,10	61,32
Bramac Therm Kompakt 240 mm	m ²	1 (5)	54,70	65,64

3 BRAMAC THERM TOP

Bramac Therm Top 80mm	m ²	1 (15)	25,60	30,72
Bramac Therm Top 100mm	m ²	1 (12)	29,10	34,92
Bramac Therm Top 120mm	m ²	1 (10)	33,30	39,96
Bramac Therm Top 140mm	m ²	1 (8)	37,50	45,00
Bramac Therm Top 160mm	m ²	1 (7)	41,10	49,32
Bramac Therm Top 180mm	m ²	1 (6)	45,60	54,72
Bramac Therm Top 200mm	m ²	1 (6)	49,10	58,92
Bramac Therm Top 220mm	m ²	1 (5)	52,80	63,36
Bramac Therm Top 240mm	m ²	1 (5)	56,50	67,80

4 SYSTÉMOVÉ VRUTY BRAMAC THERM

WT - T - 6,5 × 160	1 ks	100	0,76	0,91
UD - 7 × 210	1 ks	50	1,30	1,56
UD - 7 × 230	1 ks	50	1,35	1,62
UD - 7 × 250	1 ks	50	1,40	1,68
UD - 7 × 270	1 ks	50	1,50	1,80
UD - 7 × 300	1 ks	50	1,60	1,92
UD - 7 × 330	1 ks	50	1,70	2,04
UD - 7 × 360	1 ks	50	1,90	2,28
UD - 7 × 400	1 ks	50	2,90	3,48
UD - 7 × 440	1 ks	50	3,10	3,72
UD - 7 × 480	1 ks	50	3,50	4,20

Bramac Therm

Druh výrobku

Jednotka množstva

Počet ks v 1 zväzku (na palete)

Cena v € za jednotku množstva bez DPH s DPH 20%

OSTATNÉ PRÍSLUŠENSTVO

5 Bramac Membran 100 2S	1 bal/75m ²	1 (20)	148,50	178,20
6 Clima Tape	1 ks/25 m	10	19,90	23,88
7 Hrebeňový a úžľabový pás Bramac Therm	1 ks/20 m	1	48,30	57,96
8 Bramac Therm utesňovací pás 20 mm x 3m pre škáry 8-12mm	1 ks/3 m	1	6,90	8,28
9 Tesniaci tmel Bramac FIX I (vnútorný)	ks	20	8,50	10,20
10 Tesniaci tmel Bramac FIX A (vonkajší)	ks	12	8,50	10,20
11 PUR pena, 750 ml	ks	12	4,90	5,88
12 DN 42mm-55mm	ks	1	10,50	12,60
13 DN 50mm-70mm	ks	1	13,90	16,68
14 Pripojovacia manžeta pre BramacTherm - kolmá	1 sada	1	67,10	80,52
15 Pripojovacia manžeta pre BramacTherm - priama	1 sada	1	39,80	47,76

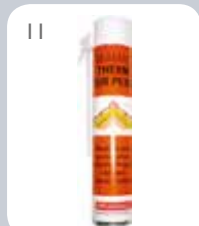
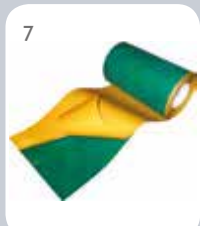
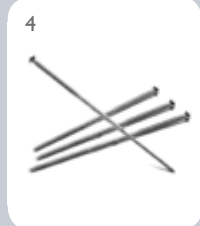

SOLÁRNE STRECHY BRAMAC

VÝHODY:

- atraktívny dizajn zabudovaný priamo v streche
- vysoká účinnosť
- získanie nezávislosti od neustále sa zvyšujúcich cien energií
- navyše možnosť získania BRAMAC DOTÁCIE na ucelené nízkoenergetické strechy

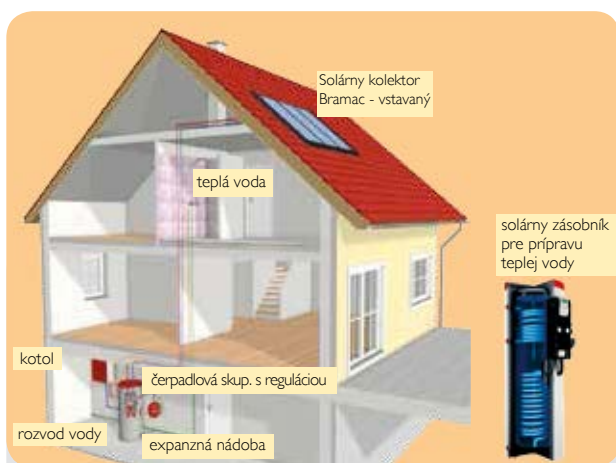
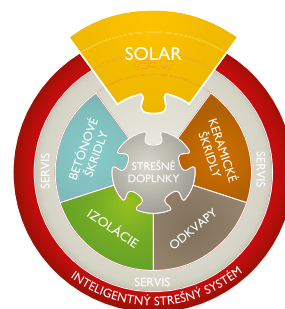

Ohrev teplej úžitkovej vody

Zdrojom energie v tomto systéme je zmes vody a nemrznúceho prostriedku. Táto zmes sa ohrieva v kolektore pôsobením slnečného žiarenia. V prípade, že teplota v kolektore prekročí teplotu v spodnej časti solárneho zásobníka o cca. 5°C, uvedie sa do chodu solárne obehové čerpadlo. Teplonosná kvapalina pretečie výmenníkom tepla v zásobníku a odovzdá teplo do okolitej úžitkovej vody. Ochladená kvapalina sa vráti do kolektoru, kde sa pôsobením slnečného žiarenia znovu ohreje.

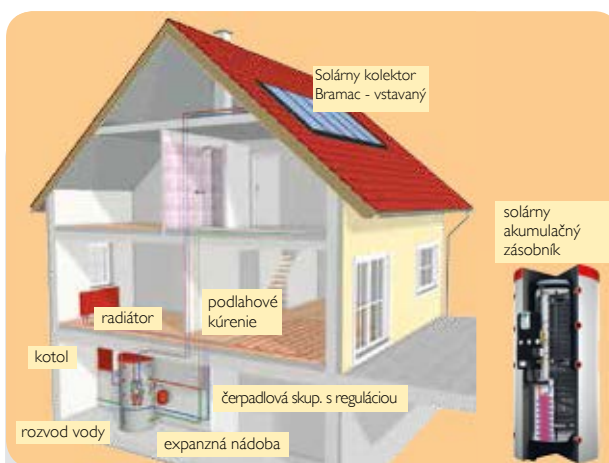

Podpora vykurovania

Kombinované solárne zariadenia sa popri ohreve teplej vody významnou mierou podieľajú aj na dokurovaní. Počas prechodného obdobia tak môžu zabezpečiť bezplatný prísun tepelnej energie. Mimoriadne dobré predpoklady na to majú nízkoenergetické domy.

Orientačné hodnoty pre nadimenzovanie systému

Veľkosť kolektoru Bramac	Počet osôb v domácnosti			Veľkosť zásobníka v litroch
	vysoká spotreba	priemerná spotreba	nízka spotreba	
cca. 4 m ²	-	2	3	300
cca. 6 m ²	2	3	4	300 - 400
cca. 8 m ²	4	5	6	400 - 500
cca. 10 m ²	6	7	8	500 - 600

Dimenzovanie vykurovania

Typické dimenzovanie pre nízkoenergetický rodinný dom: cca. 1 – 2 m² plochy kolektora na každých 10 m² vykurovanej obytnej plochy popri úprave teplej vody. Odporúča sa nechať si zostaviť presný výpočet.

BRAMAC TIP

V prípade záujmu si vyžiadajte v Bramacu cenovú ponuku na ucelenú sadu kompletného solárneho systému.

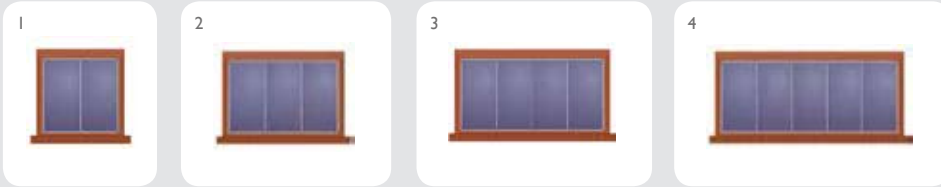

Solárne strechy Bramac

Druh výrobku

Popis
výrobku

Jednotka
množstva

Cena v €
za jednotku množstva
bez DPH s DPH 20%

SOLÁRNE KOLEKTORY BRAMAC

Druh výrobku	Popis výrobku	Jednotka množstva	Cena v € za jednotku množstva bez DPH	s DPH 20%
1 Solárny kolektor BSD 4E PRO	Vstavaný solárny kolektor 4 m ² s integr. oplechovaním	4 m ² /ks	1660,00	1992,00
2 Solárny kolektor BSD 6E PRO	Vstavaný solárny kolektor 6 m ² s integr. oplechovaním	6 m ² /ks	2220,00	2664,00
3 Solárny kolektor BSD 8E PRO	Vstavaný solárny kolektor 8 m ² s integr. oplechovaním	8 m ² /ks	2890,00	3468,00
4 Solárny kolektor BSD 10E PRO	Vstavaný solárny kolektor 10 m ² s integr. oplechovaním	10 m ² /ks	3495,00	4194,00

FOTOVOLTAICKÉ STRECHY BRAMAC

VÝHODY SYSTÉMU:

- atraktívny dizajn zabudovaný priamo v streche
- vysoká účinnosť
- kompletný systém v ucelených sadách
- získanie nezávislosti od neustále sa zvyšujúcich cien energií
- navyše možnosť získania BRAMAC DOTÁCIE na ucelené nízkoenergetické strechy

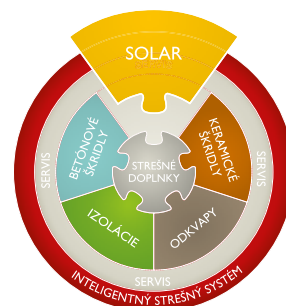

Princíp fungovania fotovoltaiky

Slné žiarenie (prúd fotónov) dopadá na kremíkovú plochu fotovoltaického panelu. Táto plocha uvoľní elektróny, ktoré sú ako jednosmerný prúd odvádzané do meniča, kde sa pretransformujú na klasický striedavý elektrický prúd. Ten sa buď spotrebuje v domácnosti, alebo sa odvedie do elektrickej prenosovej súpravy.

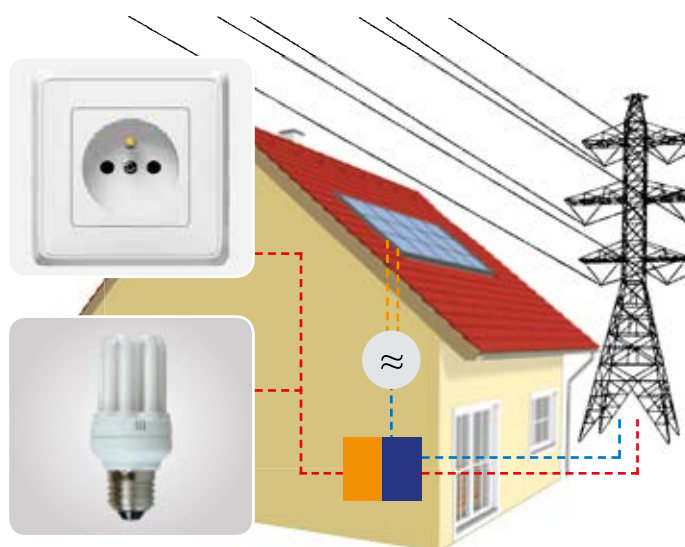

Zo strechy priamo do el. zásuvky alebo el. siete.

Ceny fotovoltaických systémov vám vypočítame individuálne na mieru na základe vašich požiadaviek.

REKOSADA

Riešenie pre rekonštrukciu komína



NOVINKA

VÝHODY:

- pre rekonštrukciu starších komínov v nadstrešnej časti **bez zásahu v interiéri**
- určený pre tradičné murované komíny s vnútorným otvorom 15x15 cm
- po odstránení poškodenej časti jednoducho postavíte novú **bez nadmurovania**
- v dvoch základných verziách (Stabil - tvárnice, Final – betónové prvky) a dvoch kompletných verziách vrátane sady lemovania komínu

REKOSADA - 1 meter



REKOSADA STABIL REKOSADA STABIL + SADA LEMOVANIA KOMÍNU

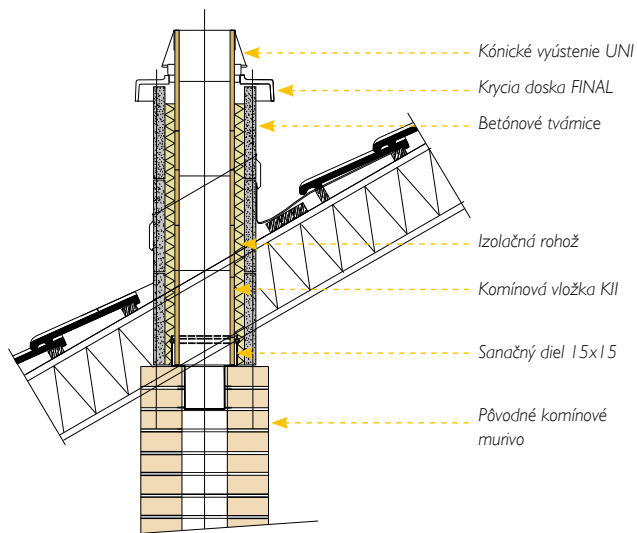

Kominová sada	Cena v €	
	bez DPH	s DPH
Sanačná sada STABIL 16	238,00	285,60
Sanačná sada STABIL 20	248,00	297,60
Sanačná sada STABIL PLUS 16 s lemovaním Wakaflex	306,00	367,20
Sanačná sada STABIL PLUS 20 s lemovaním Wakaflex	316,00	379,20
Modul STABIL 16, 0,33 m	24,00	28,80
Modul STABIL 20, 0,33 m	20,00	24,00
Sada výstužných tyčí (pre všetky rozmery)	42,00	50,40

REKOSADA FINAL REKOSADA FINAL + SADA LEMOVANIA KOMÍNU

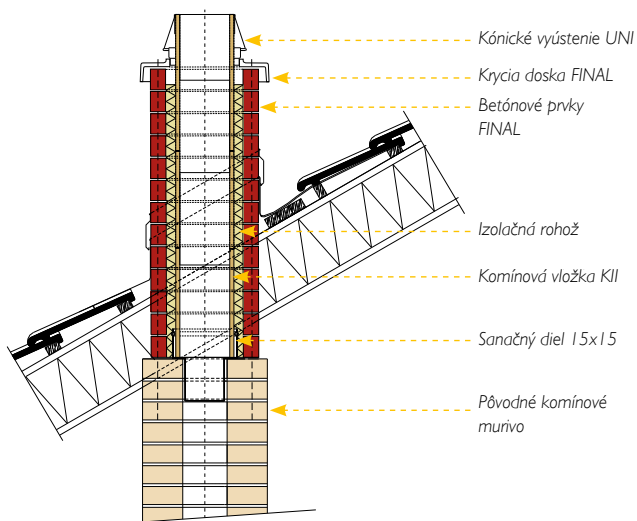

Kominová sada	Cena v €	
	bez DPH	s DPH
Sanačná sada FINAL 16	380,00	456,00
Sanačná sada FINAL 20	390,00	468,00
Sanačná sada FINAL PLUS 16, s lemovaním Wakaflex	448,00	537,60
Sanačná sada FINAL PLUS 20, s lemovaním Wakaflex	458,00	549,60
Modul FINAL 16, 0,33 m	62,00	74,40
Modul FINAL 20, 0,33 m	66,00	79,20
Sada výstužných tyčí (pre všetky rozmery)	42,00	50,40

DOPLŇUJÚCE PRVKY:

- Predĺženie pre Rekosadu STABIL – 33 cm
- Predĺženie pre Rekosadu Final – 37,5 cm
- Výstužné tyče pre Rekosady 2 x 2 m

Pozn.: Lemovanie komínu je v ponuke v 4 farebných verziách zladených s odtieňmi strešnej krytiny (tehlovočervená, tmavohnedá, šedá, bridlicovočierna)

BETÓNOVÁ MRAZUVZDORNÁ DLAŽBA

VÝHODY

- Mrazuvzdorná
- Farebné prevedenia zhodné s krytinami Bramac
- Sfarbená v celej hrúbke
- Presné rozmery
- Protišmyková povrchová úprava
- Použitie do exteriéru aj do interiéru

PRÍKLADY POUŽITIA

- Terasy, chodníky, pergoly
- Technické miestnosti, garáže, pivnice

ODPORÚČANIA PRE NÁVRH A POKLÁDKU DLAŽBY

- Dlažbu je nutné ukladať do vhodného lepidla na podkladový betón s dostatočnou pevnosťou
- Na základe rozmerov dlažby odporúčame škáru o šírke 7 mm
- Pri škárovaní dodržiavajte pokyny výrobcu použitej škárovacej hmoty a po zaškárovaní dôkladne očistite povrch dlažby

TECHNICKÉ ÚDAJE

	Dlažba	Soklový prvok
Veľkosť	343x168x17 mm	343x82x17 mm
Hmotnosť	2,1 kg/ks	1,0 kg/ks
Spotreba	17 ks/m ²	3 ks/bm
Počet kusov na palete	348 ks	480 ks
Cena v € (bez DPH)	8,33 /m²	0,55 /ks
Cena v € (s DPH)	10,- /m ²	0,66 /ks

FARBY



červená



antik



čierna

PRÍKLADY POKLÁDKY (DRUHY VÄZIEB)

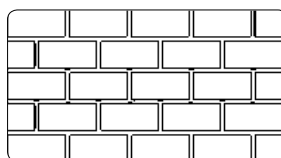

Behúňova väzba

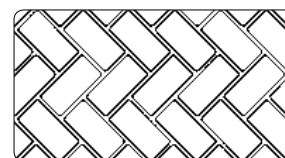

Väzba rybia kosť

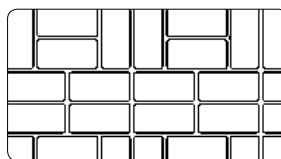

Bloková väzba (z dvoch dlaždíc)

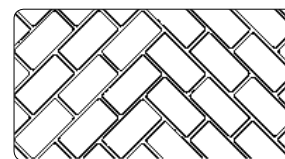

Diagonálna väzba

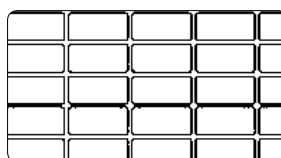

Lineárne položenie

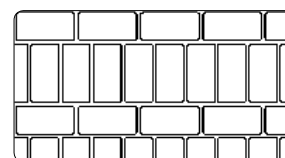

Lineárne položenie
(s meniacim sa smerom)



POKRÝVAČSKÉ POMÔCKY

Pokryvacke pomocky		Popis výrobku	Jednotka množstva	Cena za jednotku množstva	
Druh výrobku				bez DPH	s DPH 20%
1	Montérková bunda	(veľkosti 46, 48, 50, 52, 54, 56, 58, 60, 62, 64)	ks	18,40	22,08
2	Mont. nohavice s trakmi	(veľkosti 46, 48, 50, 52, 54, 56, 58, 60, 62, 64)	ks	17,00	20,40
3	Mont. nohavice bez trakov	(veľkosti 46, 48, 50, 52, 54, 56, 58, 60, 62, 64)	ks	15,20	18,24
4	Kapsa na náradie		ks	9,10	10,92
5	Tesárske kladivo		ks	9,50	11,40
6	Ohýbačka držiakov odkvapů		ks	75,90	91,08
7	Valček na Wakaflex		ks	16,10	19,32
8	Sponkovačka Rapid II		ks	28,10	33,72
9	Náhradné spony 11/8 do sponkovačky		bal.	5,00	6,00
10	Značkovací prístroj - brnkačka		ks	30,80	36,96
11	Farebný prášok do značkovacieho prístroja		115 g bal.	2,40	2,88
12	Tesárska ceruza s logom		ks	0,40	0,48
13	Tričko biele		ks	3,80	4,56
14	Polokošeľa čierna		ks	16,00	19,20
15	Mikina červená		ks	23,50	28,20
16	Flísová bunda čierna		ks	27,50	33,00
17	Zateplená vesta čierna		ks	26,00	31,20
18	Šiltovka čierna / červená		ks	3,80	4,56
19	Mobilný telefón CAT B15		ks	258,00	309,60
20	Mobilný telefón CAT B25		ks	74,00	88,80

Poznámka: Pokryvacke pomocky nie sú obchodným sortimentom a preto sa na ne nevztahujú Zmluvné obchodné podmienky (rabaty).

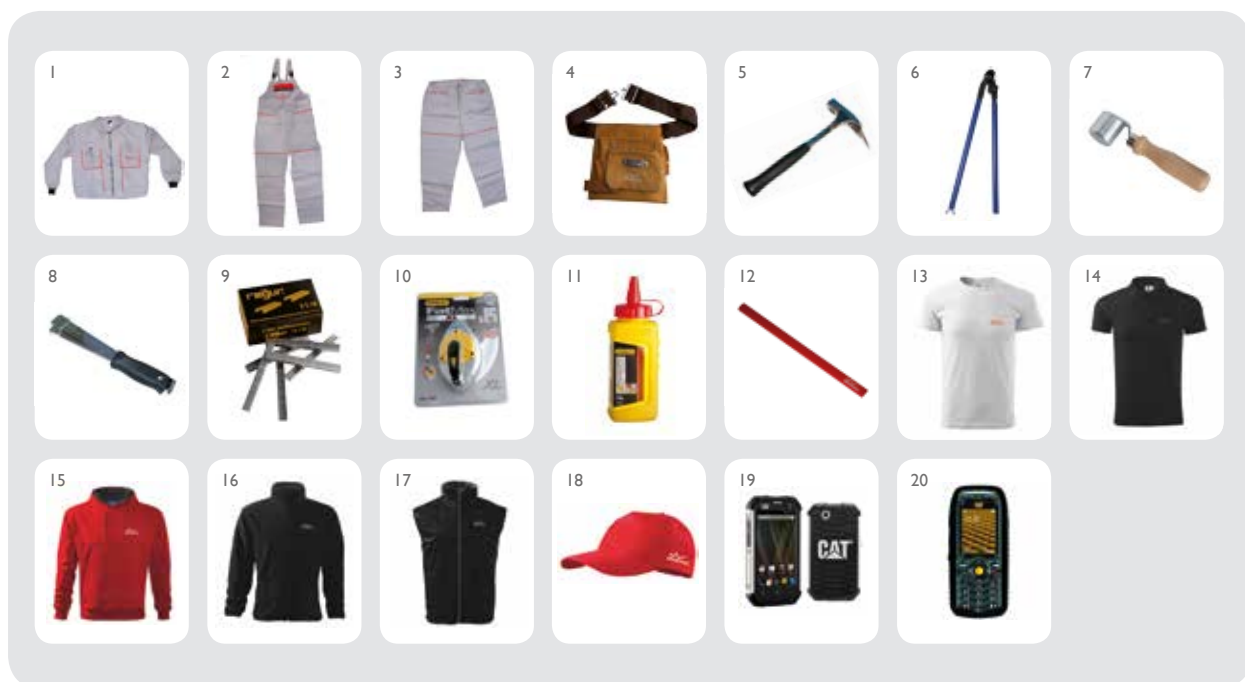

REKLAMAČNÝ PORIADOK

spoločnosti Bramac – strešné systémy, spol. s r.o.

Spoločnosť Bramac – strešné systémy, spol. s r.o., rozdeľuje reklamácie do troch hlavných skupín:

- 1) Dopravný zlom zistený pri prijatí tovaru
- 2) Zlom vo vnútri palety zistený až po rozbalení tovaru
- 3) Technické reklamácie (chyba z výroby, zlá pokládka)

Pozn. pre bod 1 a 2.:

V skupine dopravných zlomov bol tovar vyrobený v poriadku, k poškodeniu došlo výhradne z titulu dopravy alebo manipulácie.

Pozn. pre bod 3.:

V skupine technických reklamácií sa jedná o výrobné vady s následným poškodením, alebo nefunkčnosť z titulu neodbornej pokládky.

POSTUP RIEŠENIA REKLAMÁCIÍ:

- 1.) *Dopravný zlom zistený pri preberaní tovaru.*

Prepravca (vodič) zodpovedá za naložený tovar. Vodič má povinnosť kontrolovať tovar pri nakládke, na prípadné poškodenie má ihneď upozorniť a žiadať o výmenu zisteného poškodeného tovaru. Týmto je zaistené, že zo skladu spoločnosti Bramac je expedovaný tovar bez poškodenia. Pri kontrole tovaru sa musia dodržiavať bezpečnostné zásady platné na skladovacích plochách spoločnosti Bramac.

Ak sa zistí pri prijímaní tovaru (na sklad obchodníka, na stavbu a pod.) viditeľne poškodený tovar, je povinný príjemca (skladník, obchodník, pokrývač, koncový zákazník) za prítomnosti vodiča

spísať „Zápis o škode“ a nechať si ho vodičom podpísať. Vodič má právo do zápisu uviesť svoje pripomienky aj nesúhlas. Pokiaľ vodič odmietne spísať zápis, môže príjemca odmietnuť tovar prevziať. Vyplnený a podpísaný Zápis o škode príjemca pošle na Oddelenie služieb zákazníkom spoločnosti Bramac. Oddelenie služieb zákazníkom vystaví zákazku na nový tovar zdarma a vzniknutú škodu rieši s prepravcom.

Ak zistí príjemca (obchodník, skladník, pokrývač, zákazník) viditeľne poškodený tovar bez spísania zápisu o škode, spoločnosť Bramac ani prepravca nenesie žiadnu zodpovednosť za poškodený tovar. Spoločnosť Bramac v takomto prípade nezaistí žiadnu náhradu tovaru a všetku zodpovednosť na vzniknuté škody nesie samotný príjemca.

- 2.) *Dopravný zlom vo vnútri palety, zistený až po rozbalení.*

Ak zistí príjemca (obchodník, pokrývač, koncový zákazník) na sklade alebo na stavbe poškodený tovar vo vnútri palety:

- a) v prípade dodávky 18 paletovým kamiónom - v objeme nad 100 ks základnej škridly 1/1 z celej dodávky
- b) alebo v prípade dodávky menšej ako 18-paletovým kamiónom - 4% z ceny materiálu betónového tovaru v jednej dodávke a požaduje jeho náhradu, kontaktuje oblastného manažéra firmy Bramac. Ten následne rozhodne o ďalšom postupe.

V prípade, ak obchodný partner má na základe zmluvy priznaný reklamačný rabat vo výške 1% z obratu a rozsah poškodeného tovaru bude pod uvedené limity v odsekoch 2.a) a 2.b), tomuto spoločnosť Bramac novú náhradu odmietne.

Prípady, ak sa vyskytnú v jednej objednávke poškodené množstvá nad uvedené limity v odsekoch 2.a) a 2.b), budú tieto riešené individuálne tak, že reklamované množstvo do 1% bude nahrádzať obchodný partner a zostatok bude riešiť spoločnosť Bramac.

- 3.) *Technické reklamácie*

V prípade reklamácií sa reklamujúci (koncový zákazník, pokrývačská firma, alebo iný subjekt) obracia podľa platného Občianskeho zákonníka (ďalej len OZ - zákon č. 40/1964 Zb. v znení neskorších predpisov) a Zákona č. 250/2007 Z. z. o ochrane spotrebiteľa na obchodného partnera, cez ktorého bol materiál predávaný. Kompetentný pracovník zmluvného obchodného partnera reklamáciu prijme a následne upovedomí príslušného oblastného manažéra spoločnosti Bramac o prijatej reklamácií.

Oblastný manažér spoločnosti Bramac kontaktuje reklamujúceho, zistí základné informácie a dohodne si s ním termín obhliadky. Zároveň ho upozorní na potrebu preukázať sa záručným listom a nadobúdacimi dokladmi. Taktiež si dohodne možnosť výmeny škridiel ako vzoriek pre potrebu testovania - podľa toho, či má reklamujúci náhradné škridly alebo nie.

Oblastný manažér na obhliadke spíše potrebný zápis, spraví fotodokumentáciu, prípadne odoberie zo strechy vzorky (ak je to nutné pre ďalší postup a posúdenie) a následne rozhodne podľa svojich kompetencií o riešení.

V prípade uznanej reklamácií a dodania tovaru bude obchodný partner upovedomený o konečnom riešení príslušným oblastným manažérom.

OBCHODNÉ DODACIE PODMIENKY

spoločnosti Bramac – strešné systémy, spol. s r.o.

I. VŠEOBECNE

- 1) Tieto Obchodné dodacie podmienky (ďalej len „OP“) platia a vzťahujú sa na dodávky tovarov realizované spoločnosťou BRAMAC – strešné systémy, spol. s r.o., 951 12 Ivanka pri Nitre, Mojmírovská 9, IČO: 31372961, zapísanej v OR Okresného súdu Nitra, odd. Sro vl.č. 10909/N, IČDPH: SK2020302537 (ďalej aj len „Predávajúci“) odberateľom (ďalej aj len „Kupujúci“) objednané po dobu ich účinnosti. Tieto OP sa v zmysle § 273 a nasl. Obchodného zákonníka považujú za obchodné dodacie podmienky pre predaj tovaru spoločnosťou BRAMAC – strešné systémy, spol. s r. o.. Doručením písomnej objednávky a jej potvrdením vzniká medzi Kupujúcim a Predávajúcim dohoda o ich platnosti pre príslušný zmluvný vzťah.
- 2) Pokiaľ tieto OP alebo iné písomné dohody s Kupujúcim nestanovia inak, spravujú sa vzťahy medzi Predávajúcim a Kupujúcim ustanoveniami Obchodného zákonníka (z.č. 513/1991 Zb. v platnom znení) a to aj v prípade, ak by sa inak mali spravovať ustanoveniami Občianskeho zákonníka s výnimkou tých prípadov, kedy je aplikácia Občianskeho zákonníka povinne záväzná. Právne predpisy upravujúce ochranu spotrebiteľa zostávajú nedotknuté.
- 3) Pokiaľ osobitná písomná dohoda medzi Kupujúcim a Predávajúcim stanoví iné podmienky ako sú upravené v týchto OP, majú tieto osobitne dohodnuté podmienky prednosť pred OP.

II. OBJEDNÁVKA

- 1) Kupujúci objednáva tovar dodávaný Predávajúcim prostredníctvom aplikácie na web stránke Predávajúceho

alebo doručením objednávky podľa ods.2.. Prihlasovacie údaje obdrží Kupujúci od Predávajúceho písomnou formou a zaväzuje sa ich utajiť.

- 2) Za doručenie objednávky sa považuje tiež objednávka na objednávkovom formulári Predávajúceho doručená na e-mailovú adresu : inforsk@bramac.com alebo faxom na číslo 037/6920 009 alebo písomná objednávka doručená do miesta sídla spoločnosti Predávajúceho.
- 3) Objedávka musí obsahovať riadne označenie požadovanej dodávky. V prípade nejasností alebo pochybností je Predávajúci oprávnený odmietnuť takúto objednávku alebo vrátiť Kupujúcemu na doplnenie.
- 4) Predávajúci potvrdí objednávku Kupujúceho vystavením zálohovej faktúry Kupujúcemu alebo písomným potvrdením objednávky doručenu/ým poštou alebo e-mailom na adresu uvedenú v objednávke.
- 5) Prípadné zmeny objednávok bude Predávajúci akceptovať iba ak mu budú doručené v lehote do 24 hodín od doručenia objednávky.
- 6) V prípade zmeny objednávky si Predávajúci vyhradzuje právo na úpravu dodacej lehoty.

III. PREDMET DODÁVOK

- 1) Aktuálny sortiment tovaru dodávaný Predávajúcim je uvedený na www.bramac.sk, v aktuálnych prospektoch alebo iných obchodných podkladoch Predávajúceho. Predávajúci neručí za vernosť zobrazenia farieb tovaru v takýchto prezentáciách, ani za prípadné inovačné technické zmeny a úpravy vyhotovenia výrobku, ktoré nemenia účel a spôsob jeho použitia.
- 2) Predávajúci neručí za úplnosť a platnosť už distribuovaných ponúk a cenníkov. Predávajúci rovnako ne-

zodpovedá za to, že tovar uvedený už v distribuovaných ponukách a cenníkoch nie je k dispozícii k odberu a nemôže byť teda dodaný.

IV. CENY

- 1) Kúpna cena za tovar je stanovená podľa cenníka Predávajúceho platného ku dňu doručenia objednávky.

V. PLATOBNÉ PODMIENKY

- 1) Predávajúci dodáva tovar až po jeho zaplatení (platba vopred podľa zálohovej faktúry vystavenej Predávajúcim).
- 2) Pokiaľ zálohová faktúra nebude uhradená do 21 dní odo dňa jej vystavenia, je Predávajúci oprávnený od kúpnej zmluvy odstúpiť a požadovať od Kupujúceho úhradu všetkých nákladov a strát, ktoré na strane Predávajúceho vznikli z tohto dôvodu.
- 3) Kúpna cena sa považuje za uhradenú až pripísaním príslušnej čiastky na bankový účet Predávajúceho.
- 4) Predávajúci si vyhradzuje právo pozastaviť akékoľvek dodávky a odoprieť dodanie tovaru v prípade, ak Kupujúci je v omeškaní s úhradou svojich platobných záväzkov voči Predávajúcemu.

VI. DODACIE PODMIENKY

- 1) Predávajúci dodáva tovar v lehotách určených pri potvrdení objednávky alebo pri vystavení zálohovej faktúry. Takto určené termíny dodania sú predbežné a orientačné a môžu byť ovplyvnené vplyvom relevantných okolností alebo obchodných rozhodnutí. Zmena bude Kupujúcemu oznámená po tom, ako sa Predávajúcemu stane známou. Predávajúci je oprávnený dodať objednaný tovar aj postupne čiastkovými dodávkami.

- 1) Predávajúci dodáva tovar v mieste svojho sídla.
 - 2) Tovar sa považuje za dodaný:
 - 3) v prípade odvozu tovaru Kupujúcim okamihom naloženia tovaru na ložnú plochu vozidla;
 - 4) v prípade odvozu tovaru na dohodnuté miesto určenia dopravou obstaranou Predávajúcim okamihom odovzdania tovaru na jeho prepravu prvému dopravcovi. V takomto prípade Predávajúci označí zásielku ako tovar určený pre Kupujúceho a zabezpečí, aby takéto označenie zostalo zachované po celý čas prepravy až do momentu odovzdania tovaru Kupujúcemu. V súlade s ustanovením § 444 Obchodného zákonníka sa zmluvné strany dohodli, že za vhodné budú považovať také označenie, ktoré zabezpečí odlišenie tovaru uloženého na ložnej ploche dopravného prostriedku od iného, na nej uloženého tovaru, a to písomným označením na obal tovaru.
 - 5) Kupujúci je povinný v prípade dopravy obstarávanej Predávajúcim zaistiť na mieste vykládky také podmienky, aby doba vykládky nepresiahla 2 hodiny. Pri prekročení tejto doby budú prípadné náklady za prestoj hradené Kupujúcim. Prípadná vykládka tovaru s použitím hydraulického ruky je spoplatnená vo výške 4,80 € bez DPH za každú vyloženú paletu.
 - 6) Spolu s tovarom je Kupujúcemu odovzdávaný aj dodací list, na ktorom je Kupujúci povinný prevzatie tovaru potvrdiť. Potvrdenie musí obsahovať: čitateľný podpis paličkovým písmom a vlastnoručný podpis osoby, ktorá tovar preberá, prípadne aj pečiatku Kupujúceho a čitateľne napísaný dátum prevzatia tovaru. Kupujúci preberá tovar bez ohľadu na miesto jeho dodania tak, že osoba poverená jeho prevzatím sa preukáže dokladom, ktorý preukáže jej oprávnenie konať v mene Kupujúceho (výpis z OR, písomné plnomocenstvo a pod.). Predávajúci si vyhradzuje právo vykonať identifikáciu osoby preberajúcej tovar za Kupujúceho, a príslušné údaje o jej identifikácii uložiť.
 - 7) Pokiaľ Kupujúci neprevezme tovar v určenom mieste a čase tak ako je uvedené v ods. 5), je povinný zaplatiť Predávajúcemu všetky náklady s tým spojené a tiež skladné vo výške 17,- € za každý deň omeškania.
 - 8) V prípade, ak sa Kupujúci omešká s prevzatím tovaru po dobu viac ako 2 dni, je Predávajúci oprávnený od zmluvy odstúpiť a dodávku odmietnuť. V takomto prípade vráti Predávajúci Kupujúcemu do 30 dní zaplatenú zálohu po odpočítaní všetkých nákladov a skladného, ako to stanovuje predchádzajúci odsek.
 - 9) V prípade vlastného odberu objednaného tovaru je Kupujúci povinný aspoň 1 pracovný deň vopred dohodnúť termín odberu.
 - 10) V prípade nakládky tovaru v priestoroch Predávajúceho zabezpečí Kupujúci, aby osádka vozidiel dodržiavali pokyny Predávajúceho zabezpečujúce bezpečnosť v areáli a boli vybavené výstražnou vestou a bezpečnostnou obuvou. Pred vstupom do areálu je vodič vozidla povinný podpisom akceptovať "Pokyny k nakládke vlastným vozidlom". Upevňovacie prostriedky na zabezpečenie naloženého tovaru si zabezpečuje Kupujúci.
 - 11) Predávajúci môže na základe predchádzajúcej písomnej dohody s Kupujúcim povoliť vrátenie dodaného nepoškodeného tovaru v originálnom balení. Kupujúcemu bude účtovaný manipulačný poplatok vo výške 20 % z predajnej ceny vráteného tovaru, t.j. Kupujúcemu bude dobropisovaná cena vráteného tovaru znížená o 20 %. Náklady na vrátenie tovaru a jeho dopravu do miesta sídla Predávajúceho znáša Kupujúci.
- VII. BALENIE A SPÔSOB DOPRAVY**
- 1) Všetky tovary sú dodávané fóliou balené na paletách typu EUR alebo v inom vhodnom balení v závislosti od povahy a charakteru tovaru.
 - 2) Za každú dodanú paletu EUR s rozmerom 1200 x 800 mm účtuje Predávajúci čiastku 8,60 € bez DPH a paletu EUR s rozmerom 1200 x 1000 mm čiastku 10,00 € bez DPH. Jednorázové palety Predávajúci neúčtuje.
 - 3) Pokiaľ Kupujúci vráti palety EUR do miesta sídla Predávajúceho najneskôr do 6 mesiacov odo dňa dodania tovaru, zaväzuje sa Predávajúci túto paletu prevziať späť a Kupujúcemu vrátiť čiastku 7,60 € bez DPH za paletu s rozmerom 1200 x 800 mm a čiastku 9,00 € bez DPH za paletu s rozmerom 1200 x 1000 mm. Kupujúci je povinný vrátiť palety EUR na vlastné náklady.
 - 4) Predávajúci späťne prevezme len palety nepoškodené a schopné ďalšieho použitia k expedícii výrobkov podľa normy STN 269110. V prípade, že Kupujúci vráti poškodenú paletu, najmä keď chýba alebo je poškodená tak, že neplní svoju funkciu, napr. chýba niektorá nožička, na ložnej ploche nie je dostatočný počet dosák, prehnutá nožička alebo doska, dosky sú z okrajového dreva alebo paleta nie je označená ochrannou známkou EUR, nie je Predávajúci povinný takúto paletu prevziať.
- VIII. PRECHOD VLASTNÍCTVA A RIZIKA**
- 1) Kupujúci nadobúda vlastnícke právo k tovaru v momente jeho dodania, nie však skôr, ako dôjde k splneniu povinnosti zaplatiť jeho cenu.
 - 2) Nebezpečenstvo vzniku škody na tovare prechádza bez ohľadu na

moment prechodu vlastníckeho práva k tovaru na Kupujúceho momentom dodania tovaru.

IX. ZODPOVEDNOSŤ ZA VADY, ZÁRUKA, REKLAMÁCIE

- 1) Kupujúci alebo ním poverená preberajúca osoba sú povinní prezrieť dodávaný tovar v momente jeho prevzatia. Najneskôr v tomto momente je povinný Kupujúci uplatniť nároky z väd tovaru, ktoré sú zjavné a ktoré tovar má v momente prevzatia. Za vadu zjavnú sa pritom považuje aj vada spočívajúca v nesprávnom množstve dodaného tovaru. Akékoľvek neskoršie uplatnenie nárokov z väd tovaru, ktoré by mohli byť pri starostlivom prezretí tovaru pri jeho dodaní zistené, je vylúčené.
- 2) Pokiaľ tovar nie je možné vzhľadom na spôsob prepravy prezrieť v momente prechodu nebezpečenstva škody na ňom, je možné uplatniť nároky len z takých zjavných väd tovaru, pri ktorých Kupujúci preukáže, že tieto vady tovaru mal už v momente prechodu nebezpečenstva škody na tovare.
- 3) Za skryté vady tovaru zodpovedá Predávajúci vtedy, ak tieto vady tovaru preukázateľne mal v čase prechodu nebezpečenstva škody na tovare. Vady tovaru, ktoré nemajú charakter zjavných väd, je potrebné uplatniť najneskôr do 1 roka odo dňa prechodu nebezpečenstva škody na tovare na Kupujúceho, ak sa na ne nevzťahuje záruka za akosť.
- 4) Predávajúci poskytuje na dodávané betónové krytiny BRAMAC 30-ročnú záruku na mrazuvzdornosť a 30-ročnú záruku na kvalitu keramickej krytiny BRAAS a osobitnú záruku na funkčnosť strešného systému BRAMAC / BRAMAC 7° / BRAAS

v trvaní 15 rokov pri dodržaní stanovených podmienok.

- 5) Predávajúci pri predaji tovaru konečnému spotrebiteľovi vyplní a odovzdá na určenom formulári doklad osvedčujúci záruku na mrazuvzdornosť betónovej krytiny alebo kvalitu keramickej krytiny. V prípade splnenia podmienky na poskytnutie záruky na funkčnosť strešného systému BRAMAC/BRAMAC 7°/BRAAS Predávajúci pri predaji tovaru konečnému spotrebiteľovi vyplní a odovzdá „Registračný formulár pre poskytnutie osobitnej záruky na funkčnosť strešného systému“ (tento formulár je možné získať u všetkých zmluvných predajcoch alebo na www.bramac.sk). Záručný list zasiela následne Predávajúci konečnému zákazníkovi na základ od neho doplneného a obdržaného registračného formulára.
- 6) Nároky z väd tovaru sa uplatňujú osobne na určenom reklamačnom mieste Predávajúceho v mieste jeho sídla alebo musia byť písomne adresované na toto miesto. Pre vysporiadanie nárokov z väd tovaru platia ustanovenia Reklamačného poriadku Predávajúceho.
- 7) V prípade zistenia vady na tovare nie je Kupujúci oprávnený tovar používať a je povinný ho dopraviť na reklamačné miesto Predávajúceho, pokiaľ to jeho povaha umožňuje.
- 8) Za vady betónového tovaru sa nepovažujú prípadné prechodné výkvety, odery alebo farebné rozdiely v súlade s STN EN 490.
- 9) Záručná doba plynie odo dňa prechodu nebezpečenstva škody na tovare.
- 10) V prípade, ak sa na vady vzťahuje záruka za akosť tovaru, platí, že nároky z takýchto väd je potrebné uplatniť v lehote jej trvania.

- 11) V prípade výskytu zjavných väd tovaru je Predávajúci povinný: a) odstrániť vady, b) vymeniť tovar za tovar nový, a to v lehote primeranej, pričom voľba patrí Kupujúcemu.
- 12) V prípade výskytu chýb skrytých alebo chýb zo záruky za akosť je Predávajúci povinný: a) opraviť vady tovaru, b) vymeniť chybný tovar alebo jeho časť za tovar nový, c) poskytnúť zľavu na cenu dodaného tovaru, a to v lehote primeranej, pričom voľba patrí Kupujúcemu.
- 13) Akékoľvek nároky zo zodpovednosti budú ohraničené zaplatenou cenou dodaného tovaru. Toto ustanovenie sa nepoužije v prípadoch, ak všeobecne záväzný predpis stanoví inú hranicu pre nároky zo zodpovednosti za dodaný výrobok normou, od ktorej sa nemožno odchyliť.

X. VYŠŠIA MOC

- 1) Predávajúci nenesie zodpovednosť v prípadoch spôsobených vyššou mocou. Za vyššiu moc budú považované nasledujúce skutočnosti, pokiaľ znemožnia realizáciu objednávky alebo ju učinia neprimerane komplikovanou: prírodné katastrofy, vojna, nepredvídaná zmena počasia, prerušenie dodávky energií, nedostatok energií alebo surovín, porucha na výrobnom zariadení, úradné zásahy a zákazy, pracovné konflikty, požiar, havária alebo akékoľvek iné dôvody, ktoré sú mimo vplyvu a kontroly Predávajúceho.

XI. VŠEOBECNÉ A ZÁVEREČNÉ USTANOVENIA

- 1) Tieto OP platia na dodávky tovarov objednané Kupujúcim počnúc dňom 1. 1. 2014. Pre takéto objednávky sa už nepoužijú Obchodné dodacie podmienky spoločnosti BRAMAC – strešné systémy, spol. s r.o., platné od 1. 2. 2013.

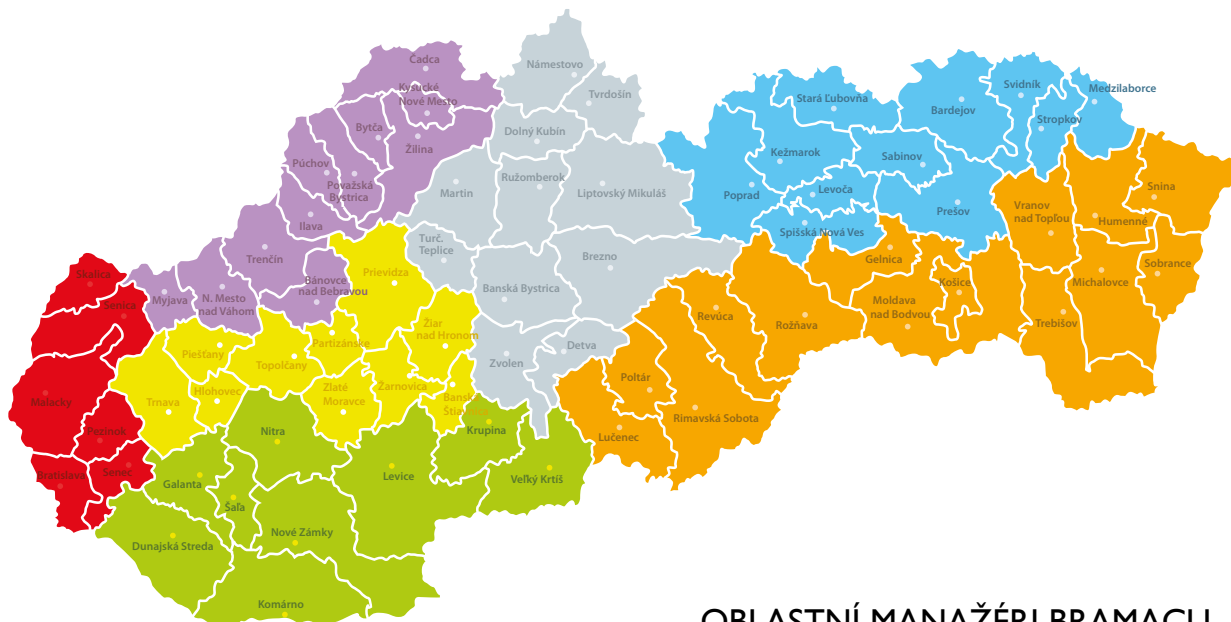

OBLASTNÍ MANAŽÉRI BRAMACU

OBLASŤ I.	OBLASŤ II.	OBLASŤ III.	OBLASŤ IV.	OBLASŤ V.	OBLASŤ VI.	OBLASŤ VII.
+421/905/710 745	+421/905/742 121	+421/905/703 134	+421/905/704 124	+421/905/710 746	+421/905/704 123	+421/905/742 323

ODDELENIE SLUŽIEB PRE ZÁKAZNÍKOV BRAMACU

OBLASŤ I.	OBLASŤ II.	OBLASŤ III.	OBLASŤ IV.	OBLASŤ V.	OBLASŤ VI.	OBLASŤ VII.
+421/37/692 00 07	+421/37/692 00 20	+421/37/692 00 10	+421/37/692 00 07	+421/37/692 00 20	+421/37/692 00 10	+421/37/692 00 10

www.bramac.sk

BRAMAC – strešné systémy, spol. s r. o.

IČO: 31372961

IČ DPH: SK2020302537

zapísaná v obch. reg. Okresného súdu v Nitre
odd. Sro vl. č. 10909/N

Mojmírovská 9

951 12 Ivanka pri Nitre

tel.: +421/37/692 00 00

e-mail: infosk@bramac.com

Technické oddelenie

(spracovanie cenových ponúk a poradenstvo)

tel.: +421/37/692 00 03, 692 00 05

Tlač: December 2013

Bramac – strešné systémy, spol. s r. o.,

si vyhradzuje právo na zmenu sortimentu a cien.